

第10回四街道市サマーカップ最終順位

【男子/1、2位ブロック】

順位	チーム名	
優勝	村上イーグレッツ	
準優勝	山田MBK	
3位	船橋小MBC	
4位	大日インプレス	

【男子/3、4位ブロック】

順位	チーム名	
1位	稲丘ライトニング	敢闘賞
2位	四街道MAX	
3位	若葉MBC	
4位	YMBC	

【女子/1位ブロック】

順位	チーム名	
優勝	和良比ミニバス	
準優勝	府馬山田MBC	
3位	王子台ミッキーズ	
4位	北貝塚MBC	

【女子/2位ブロック】

順位	チーム名	
1位	四街道中央ミニバス	敢闘賞
2位	キャンパーズ	
3位	桜ヶ丘ミニバス	
4位	大日ミニバス	

【女子/3位ブロック】

順位	チーム名	
1位	船橋小MBC	敢闘賞
2位	四和MBC	
3位	エンジェルス	
4位	ひまわりミニバス	

第10回四街道市サマーカップ 予選トーナメント (男子)

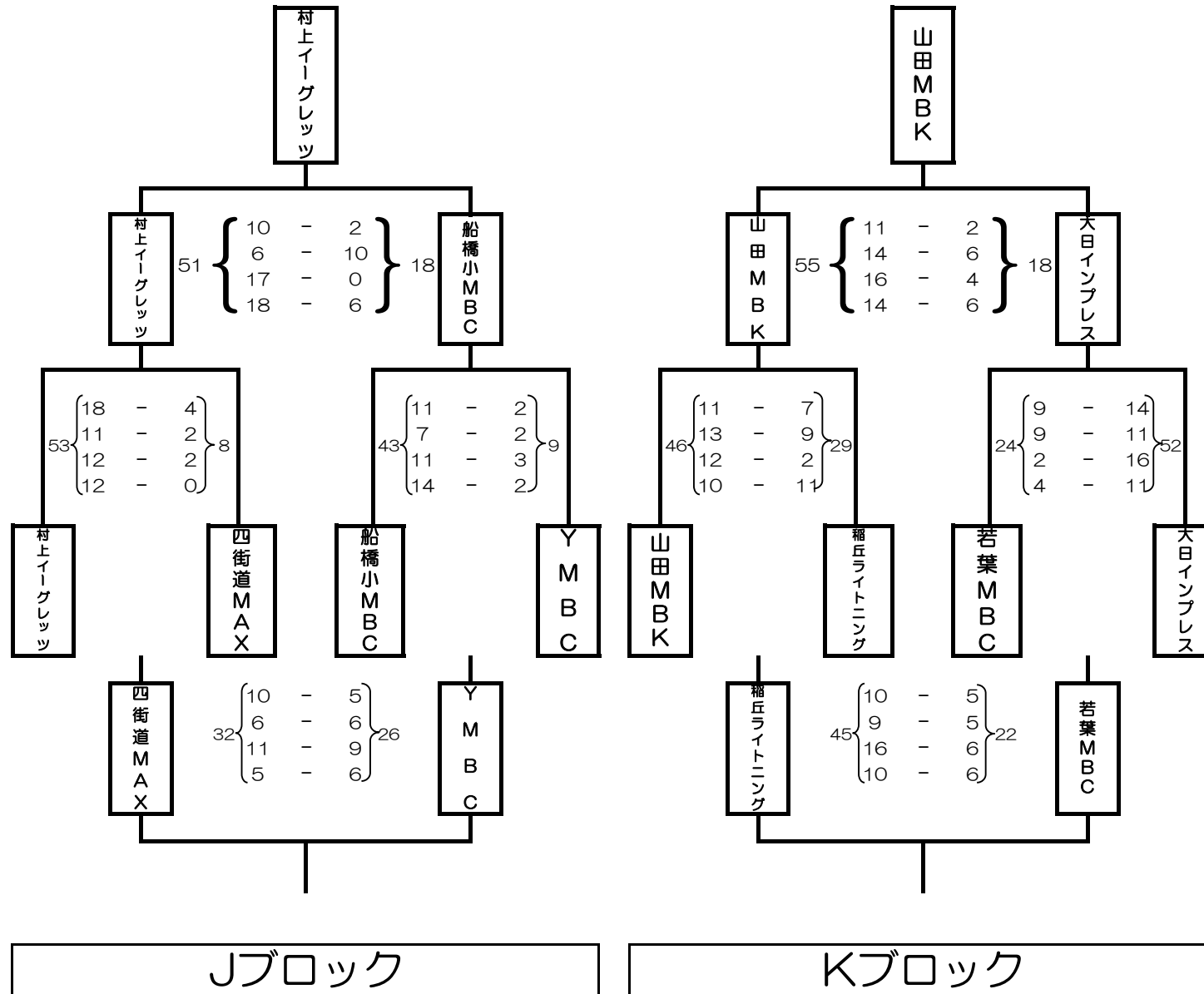

- 1位: 村上イーグレッツ
 2位: 船橋小MBC
 3位: 四街道MAX
 4位: YMBC

- 1位: 山田MBK
 2位: 大日インプレス
 3位: 稲丘ライトニング
 4位: 若葉MBC

第10回四街道市サマーカップ 決勝トーナメント (男子)

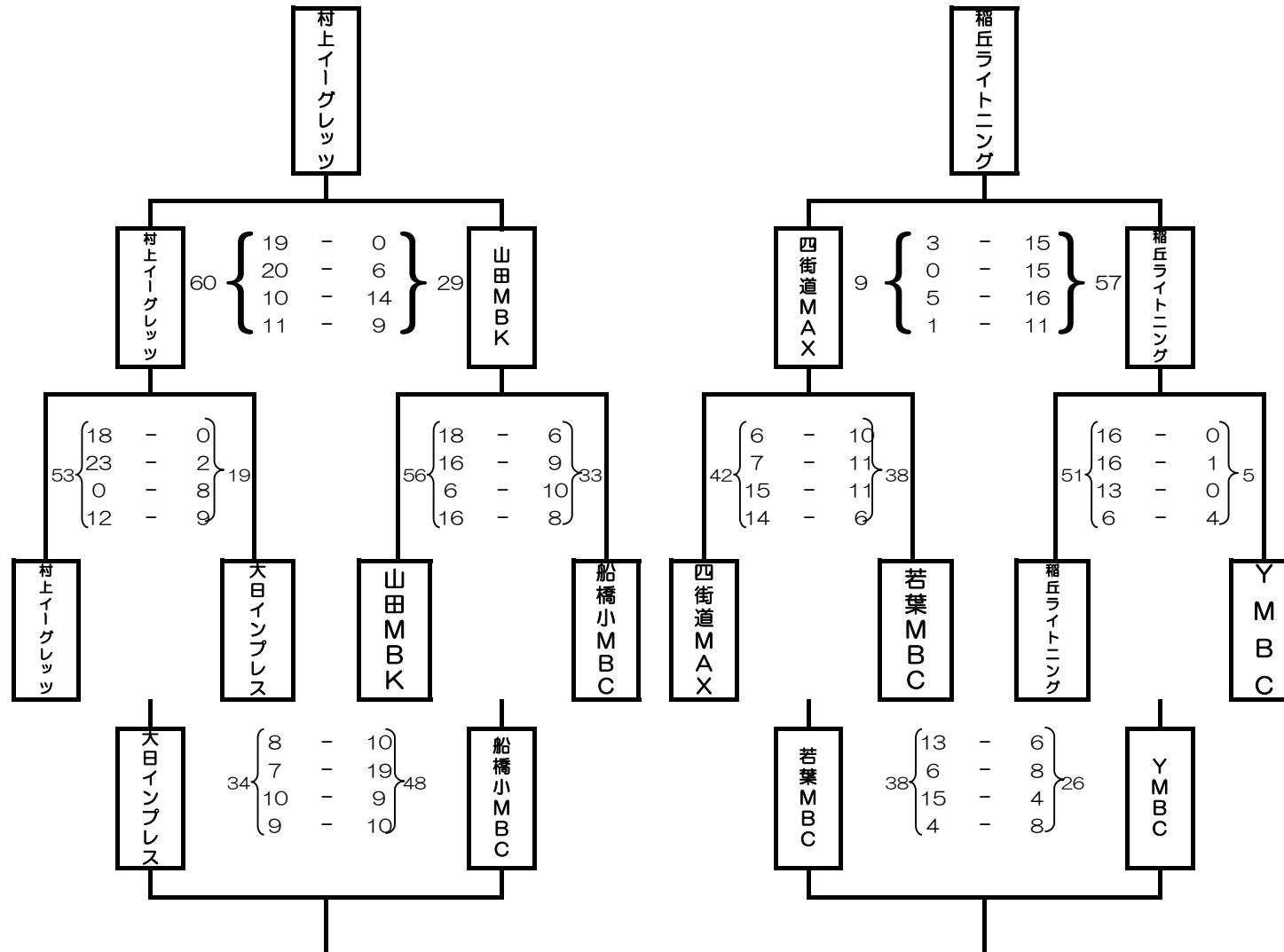

1・2位ブロック



3・4位ブロック

- 優勝：村上イーグレッツ
- 準優勝：山田MBK
- 3位：船橋小MBC
- 4位：大日インプレス

- 1位：稲丘ライトニング
- 2位：四街道MAX
- 3位：若葉MBC
- 4位：YMBC



第10回四街道市サマーカップ予選リーグ（女子）

Wリーグ

	四街道中央ミニバス	王子台ミッキース	船橋小MBC	勝	負	分	得点	失点	アベレージ	勝率	順位
四街道中央ミニバス		28 $\left\{ \begin{array}{l} 12-2 \\ 6-8 \\ 2-19 \\ 8-3 \end{array} \right\}$ 32	44 $\left\{ \begin{array}{l} 10-6 \\ 9-14 \\ 13-10 \\ 12-13 \end{array} \right\}$ 43	1	1	0	72	75	0.960	.500	2
王子台ミッキース	32 $\left\{ \begin{array}{l} 2-12 \\ 8-6 \\ 19-2 \\ 3-8 \end{array} \right\}$ 28		32 $\left\{ \begin{array}{l} 8-7 \\ 6-9 \\ 11-4 \\ 7-10 \end{array} \right\}$ 30	2	0	0	64	58	1.103	1.000	1
船橋小MBC	43 $\left\{ \begin{array}{l} 6-10 \\ 14-9 \\ 10-13 \\ 13-12 \end{array} \right\}$ 44	30 $\left\{ \begin{array}{l} 7-8 \\ 9-6 \\ 4-11 \\ 10-7 \end{array} \right\}$ 32		0	2	0	73	76	0.961	.000	3



※同勝率の場合は、アベレージが高い方が上位となる

Xリーグ

	和良比ミニバス	キャンパース	エンジェルス	勝	負	分	得点	失点	アベレージ	勝率	順位
和良比ミニバス		30 $\left\{ \begin{array}{l} 6-7 \\ 7-4 \\ 9-10 \\ 8-8 \end{array} \right\}$ 29	51 $\left\{ \begin{array}{l} 16-4 \\ 15-1 \\ 10-10 \\ 10-6 \end{array} \right\}$ 21	2	0	0	81	50	1.620	1.000	1
キャンパース	29 $\left\{ \begin{array}{l} 7-6 \\ 4-7 \\ 10-9 \\ 8-8 \end{array} \right\}$ 30		63 $\left\{ \begin{array}{l} 22-2 \\ 12-3 \\ 13-10 \\ 16-4 \end{array} \right\}$ 19	1	1	0	92	49	1.878	.500	2
エンジェルス	21 $\left\{ \begin{array}{l} 4-16 \\ 1-15 \\ 10-10 \\ 6-10 \end{array} \right\}$ 51	19 $\left\{ \begin{array}{l} 2-22 \\ 3-12 \\ 10-13 \\ 4-16 \end{array} \right\}$ 63		0	2	0	40	114	0.351	.000	3



※同勝率の場合は、アベレージが高い方が上位となる

Yリーグ

	四和MBC	桜ヶ丘ミニバス	北貝塚MBC	勝	負	分	得点	失点	アベレージ	勝率	順位
四和MBC		34 $\left\{ \begin{array}{l} 8-4 \\ 7-12 \\ 10-1 \\ 9-22 \end{array} \right\}$ 39	23 $\left\{ \begin{array}{l} 0-14 \\ 9-8 \\ 6-16 \\ 8-6 \end{array} \right\}$ 44	0	2	0	57	83	0.687	.000	3
桜ヶ丘ミニバス	39 $\left\{ \begin{array}{l} 4-8 \\ 12-7 \\ 1-10 \\ 22-9 \end{array} \right\}$ 34		15 $\left\{ \begin{array}{l} 6-11 \\ 2-9 \\ 5-6 \\ 2-18 \end{array} \right\}$ 44	1	1	0	54	78	0.692	.500	2
北貝塚MBC	44 $\left\{ \begin{array}{l} 14-0 \\ 8-9 \\ 16-6 \\ 6-8 \end{array} \right\}$ 23	44 $\left\{ \begin{array}{l} 11-6 \\ 9-2 \\ 6-5 \\ 18-2 \end{array} \right\}$ 15		2	0	0	88	38	2.316	1.000	1

※同勝率の場合は、アベレージが高い方が上位となる

Zリーグ

	大日ミニバス	ひまわりミニバス	府馬山田MBC	勝	負	分	得点	失点	アベレージ	勝率	順位
大日ミニバス		53 $\left\{ \begin{array}{l} 9-12 \\ 14-4 \\ 15-8 \\ 15-4 \end{array} \right\}$ 28	11 $\left\{ \begin{array}{l} 3-22 \\ 4-6 \\ 0-15 \\ 4-11 \end{array} \right\}$ 54	1	1	0	64	82	0.780	.500	2
ひまわりミニバス	28 $\left\{ \begin{array}{l} 12-9 \\ 4-14 \\ 8-15 \\ 4-15 \end{array} \right\}$ 53		7 $\left\{ \begin{array}{l} 4-17 \\ 0-21 \\ 0-10 \\ 3-18 \end{array} \right\}$ 66	0	2	0	35	119	0.294	.000	3
府馬山田MBC	54 $\left\{ \begin{array}{l} 22-3 \\ 6-4 \\ 15-0 \\ 11-4 \end{array} \right\}$ 11	66 $\left\{ \begin{array}{l} 17-4 \\ 21-0 \\ 10-0 \\ 18-3 \end{array} \right\}$ 7		2	0	0	120	18	6.667	1.000	1

※同勝率の場合は、アベレージが高い方が上位となる

第10回四街道市サマーカップ 決勝トーナメント(女子)

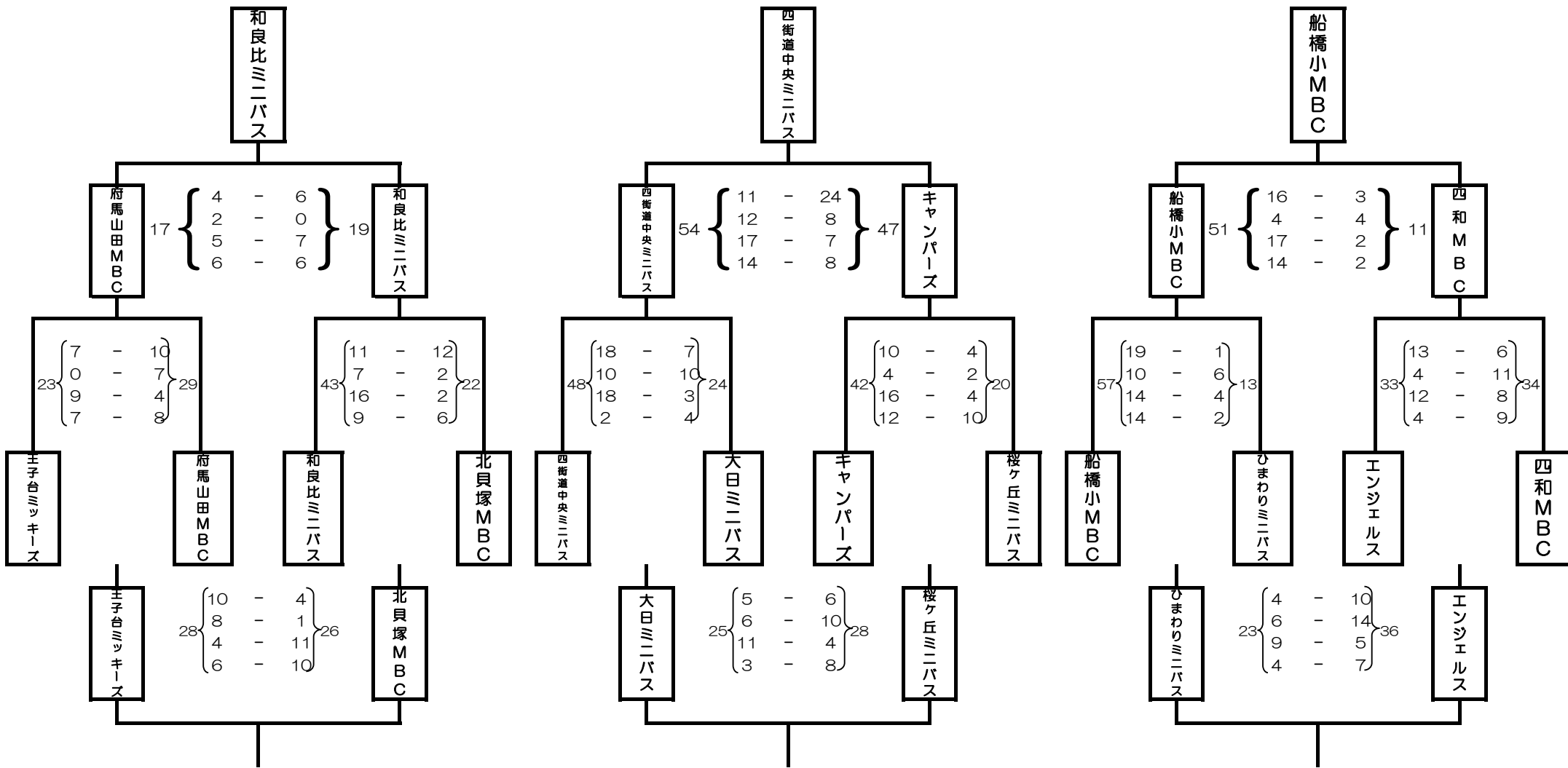

1位ブロック

2位ブロック

3位ブロック

- 優勝： 和良比ミニバス
 準優勝： 府馬山田MBC
 3位： 王子台ミッキーズ
 4位： 北貝塚MBC

- 1位： 四街道中央ミニバス
 2位： キャンパーズ
 3位： 桜ヶ丘ミニバス
 4位： 大日ミニバス

- 1位： 船橋小MBC
 2位： 四和MBC
 3位： エンジェルス
 4位： ひまわりミニバス