

第38回春季四街道市クローバーカップ

四街道ミニバス連盟新聞

大日インプレス2冠

2012年四街道市内大会第2弾!第38回春季四街道市クローバーカップ、5月12、13日の両日、男子6チーム(3チーム招待)、女子7チームの参加により四街道市総合体育館で開催された。

男子は、創部3年目大日インプレスの春季クローバーカップ初優勝なるか?女子は、フレッシュカップ、都市新人戦を制した和良比をどのチームが止める事が出来るかが注目される。

男子予選リーグは、J、Kリーグ2つに分かれ、総当たりを行ない順位を決定した。Jリーグは、優勝を狙う大日インプレス。Kリーグは、招待チームの成田ボンバースがそれぞれ1位通過となり、2日目の決勝トーナメントの対戦が決まった。

2日目、準決勝第1試合は、四街道勢の戦い。大日インプレス対四街道MAX。前半から大日インプレ

スペースで試合が進み48対23で大日インプレスが決勝へ進出した。もう1つの準決勝、成田ボンバース



フレッシュカップに続き優勝した大日インプレス

対八街南は終始リードを保った成田ボンバースが28対18で決勝進出を決めた。決勝は大日インプレスが前半から攻め、10点差で折り返すと、3Q、成田ボンバースも食い下がったが、勢いは止められず大日インプレスが65対39でフレッシュカップに続き優勝、市内大会2冠となった。

大日ミニバス市内制す



今年度初優勝の大日ミニバス

一方、女子予選リーグは、Xリーグを優勝候補の和良比が、Yリーグを今年度初優勝を狙う大日がそれぞれ1位通過となった。2日目、準決勝、和良比対桜ヶ丘。前半は、和良比が攻め込めず、桜ヶ丘がリードして前

半を終了した。後半、徐々にペースを掴んできた和良比が得点を重ね逆転、苦しみながらも決勝へと勝ちあがった。もう1つの準決勝、大日対四街道中央。前半は大日、後半は四街道中央ペースで試合が進み一進一

退の末、23対22で大日が競り勝った。

フレッシュカップと同一カードの決勝。フレッシュカップでは、1ゴール差で和良比が勝利している。1Q、大日が攻め、12対20で、2Qは11対10で、23対12と大日リードで前半を終了した。後半、3Q和良比が追い上げ、8対0、最終4Qは大日がリードを広げ、35対30で大日が今年度初優勝を飾った。和良比は、主力2名を怪我で欠いていたことが響いた。



市内大会は4大会中2大会が終了。今週末から印旛郡市夏季大会が開幕する。悔いが残らないように準備し大会に挑んでほしい。そして、夏の四街道市サマーカップで元気ある素晴らしいプレーを見せてほしいと願うばかりである。

「最終順位」



- 【男子】優勝大日インプレス 2位成田ボンバース 3位八街南 4位四街道MAX 5位桜台キングス 6位Y M B C
- 【女子】優勝大日ミニバス 2位和良比ミニバス 3位四街道中央ミニバス 4位桜ヶ丘ミニバス 5位四和M B C 6位マロンキッズ 7位ひまわりミニバス

第38回春季四街道市クローバーカップ予選成績 (男子)

Jリーグ

| | 大日 インフレス | YMBC | 桜台 キングス | 勝 | 負 | 分 | 得点 | 失点 | アベレージ | 勝率 | 順位 |
|-------------|---|---|---|---|---|---|-----|----|-------|-------|----|
| 大日 インフレス |  | 56 { 20 - 0 12 - 6 14 - 9 10 - 8 } 23 | 55 { 6 - 4 18 - 10 13 - 2 18 - 8 } 24 | 2 | 0 | 0 | 111 | 47 | 2.362 | 1.000 | 1 |
| YMBC | 23 { 0 - 20 6 - 12 9 - 14 8 - 10 } 56 |  | 17 { 2 - 12 6 - 11 7 - 2 2 - 14 } 39 | 0 | 2 | 0 | 40 | 95 | 0.421 | .000 | 3 |
| 桜台 キングス | 24 { 4 - 6 10 - 18 2 - 13 8 - 18 } 55 | 39 { 12 - 2 11 - 6 2 - 7 14 - 2 } 17 |  | 1 | 1 | 0 | 63 | 72 | 0.875 | .500 | 2 |

Kリーグ

| | 四街道MAX | 八街南 | 成田 ボンバース | 勝 | 負 | 分 | 得点 | 失点 | アベレージ | 勝率 | 順位 |
|-------------|--|---|---|---|---|---|----|----|-------|-------|----|
| 四街道MAX |  | 50 { 18 - 3 9 - 9 13 - 6 10 - 12 } 30 | 22 { 6 - 0 3 - 19 5 - 2 8 - 11 } 32 | 1 | 1 | 0 | 72 | 62 | 1.161 | .500 | 2 |
| 八街南 | 30 { 3 - 18 9 - 9 6 - 13 12 - 10 } 50 |  | 25 { 7 - 12 6 - 15 2 - 14 10 - 4 } 45 | 0 | 2 | 0 | 30 | 50 | 0.600 | .000 | 3 |
| 成田 ボンバース | 32 { 0 - 6 19 - 3 2 - 5 11 - 8 } 22 | 45 { 12 - 7 15 - 6 14 - 2 4 - 10 } 25 |  | 2 | 0 | 0 | 77 | 47 | 1.638 | 1.000 | 1 |

第38回春季四街道市クローバーカップ 最終成績 (男子)

- 優勝： 大日インプレス
 2位： 成田ボンバース
 3位： 八街南
 4位： 四街道MAX
 5位： 桜台キングス
 6位： YMBC

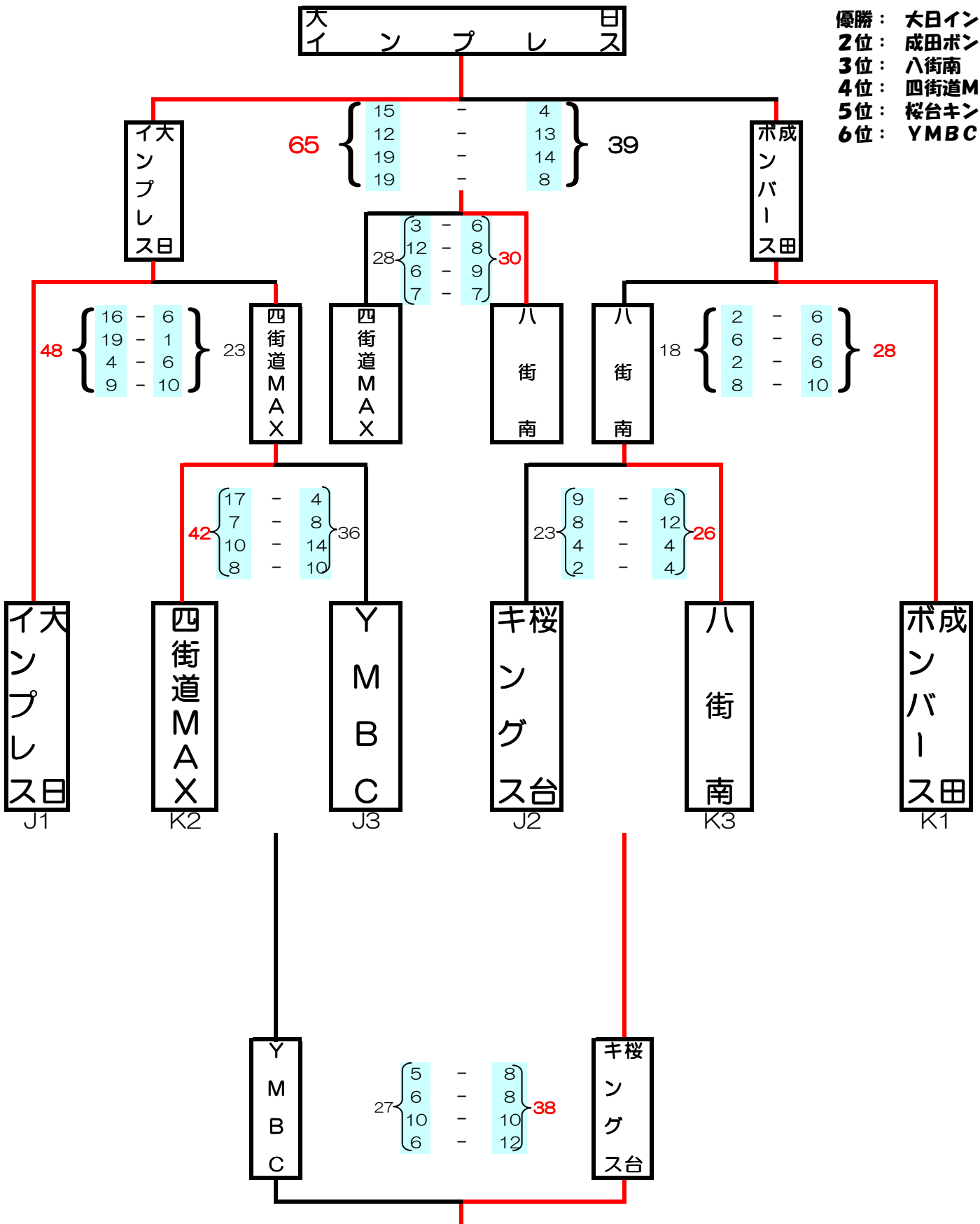

第38回春季四街道市クローバーカップ予選成績 (女子)

Xリーグ

| | 和良比ミニバス | 四街道中央 ミニバス | マロンキッズ | | 勝 | 負 | 分 | 得点 | 失点 | アベレージ | 勝率 | 順位 |
|---------------|---|---|---|---|---|---|---|----|-----|-------|-------|----|
| 和良比ミニバス |  | 27 $\left\{ \begin{array}{l} 0 - 9 \\ 10 - 1 \\ 9 - 3 \\ 8 - 8 \end{array} \right\}$ 21 | 45 $\left\{ \begin{array}{l} 7 - 4 \\ 13 - 9 \\ 15 - 1 \\ 10 - 8 \end{array} \right\}$ 22 |  | 2 | 0 | 0 | 72 | 43 | 1.674 | 1.000 | 1 |
| 四街道中央 ミニバス | 21 $\left\{ \begin{array}{l} 9 - 0 \\ 1 - 10 \\ 3 - 9 \\ 8 - 8 \end{array} \right\}$ 27 |  | 66 $\left\{ \begin{array}{l} 16 - 2 \\ 13 - 10 \\ 21 - 4 \\ 16 - 8 \end{array} \right\}$ 24 |  | 1 | 1 | 0 | 87 | 51 | 1.706 | .500 | 2 |
| マロンキッズ | 22 $\left\{ \begin{array}{l} 4 - 7 \\ 9 - 13 \\ 1 - 15 \\ 8 - 10 \end{array} \right\}$ 45 | 24 $\left\{ \begin{array}{l} 2 - 16 \\ 10 - 13 \\ 4 - 21 \\ 8 - 16 \end{array} \right\}$ 66 |  |  | 0 | 2 | 0 | 46 | 111 | 0.414 | .000 | 3 |

Yリーグ

| | 大日ミニバス | 桜ヶ丘 ミニバス | 四和MBC | ひまわり ミニバス | 勝 | 負 | 分 | 得点 | 失点 | アベレージ | 勝率 | 順位 |
|--------------|---|---|---|--|---|---|---|-----|-----|-------|-------|----|
| 大日ミニバス |  | 19 $\left\{ \begin{array}{l} 5 - 3 \\ 6 - 4 \\ 4 - 0 \\ 4 - 4 \end{array} \right\}$ 11 | 51 $\left\{ \begin{array}{l} 21 - 0 \\ 13 - 6 \\ 11 - 11 \\ 6 - 12 \end{array} \right\}$ 29 | 72 $\left\{ \begin{array}{l} 14 - 6 \\ 29 - 0 \\ 16 - 2 \\ 13 - 8 \end{array} \right\}$ 16 | 3 | 0 | 0 | 142 | 56 | 2.536 | 1.000 | 1 |
| 桜ヶ丘 ミニバス | 11 $\left\{ \begin{array}{l} 3 - 5 \\ 4 - 6 \\ 0 - 4 \\ 4 - 4 \end{array} \right\}$ 19 |  | 33 $\left\{ \begin{array}{l} 10 - 6 \\ 8 - 12 \\ 7 - 9 \\ 8 - 5 \end{array} \right\}$ 32 | 49 $\left\{ \begin{array}{l} 14 - 0 \\ 22 - 8 \\ 4 - 2 \\ 9 - 10 \end{array} \right\}$ 20 | 2 | 1 | 0 | 60 | 39 | 1.538 | .667 | 2 |
| 四和MBC | 29 $\left\{ \begin{array}{l} 0 - 21 \\ 6 - 13 \\ 11 - 11 \\ 12 - 6 \end{array} \right\}$ 51 | 32 $\left\{ \begin{array}{l} 6 - 10 \\ 12 - 8 \\ 9 - 7 \\ 5 - 8 \end{array} \right\}$ 33 |  | 76 $\left\{ \begin{array}{l} 14 - 1 \\ 36 - 0 \\ 10 - 2 \\ 16 - 6 \end{array} \right\}$ 9 | 1 | 2 | 0 | 137 | 93 | 1.473 | .333 | 3 |
| ひまわり ミニバス | 16 $\left\{ \begin{array}{l} 6 - 14 \\ 0 - 29 \\ 2 - 16 \\ 8 - 13 \end{array} \right\}$ 72 | 20 $\left\{ \begin{array}{l} 0 - 14 \\ 8 - 22 \\ 2 - 4 \\ 10 - 9 \end{array} \right\}$ 49 | 9 $\left\{ \begin{array}{l} 1 - 14 \\ 0 - 36 \\ 2 - 10 \\ 6 - 16 \end{array} \right\}$ 76 |  | 0 | 3 | 0 | 36 | 121 | 0.298 | .000 | 4 |

第38回春季四街道市クローバーカップ 最終成績 (女子)

大日ミニバス

- 優勝： 大日ミニバス
 2位： 和良比ミニバス
 3位： 四街道中央ミニバス
 4位： 桜ヶ丘ミニバス
 5位： 四和MBC
 6位： マロンキッズ
 7位： ひまわりミニバス

