

第3回四街道市サマーカップ

2010年8月1日
四街道市ミニバスケットボール連盟 広報部

猛暑の中行われた第3回四街道市サマーカップ。7月31日、8月1日の両日四街道市総合体育館で開催された。男子四街道MAX、女子和良比が県サマーフェスティバル決勝トーナメント進出により、初日、不参加となったが、男子5チーム、女子12チームで熱戦が繰り広げられた。

男子は、県サマーフェスティバルへ参加により、遅れて参加した四街道MAXを1点差で振り切った八街東ロケットが2勝しリードして初日を終えた。

女子は、A、B、Cブロックで市内チームが予選1位通過、県サマーフェスティバルに参加した和良比は、初日参加出来ず、不戦敗となり4位リーグとなった。

迎えた2日目、男子は、初日リードしていた八街東ロケットがこの日も全勝し、見事優勝を飾った。2位には、八街東ロケットに敗れたものの3勝をあげた青菅ミニバスが、3位は四街道MAX 4位フィーニックス、5位大日インプレスという最終順位となった。

女子は、1位リーグで四街道勢の戦いとなったが、大日ミニバスが全勝し、優勝を飾った。2位には、ひまわり、3位は四街道中央となった。

2位リーグは、1勝1敗で3チームが並んだが、ゴールアベレージにより、桜ヶ丘が1位となり、3位リーグは、笹引、4位リーグは和良比がそれぞれ1位となった。

今大会は、県大会と日程が重複開催となってしまった為、四街道MAX、和良比が途中からの参加となったが、厳しい日程の中でも元気なプレーを見せてくれた。

四街道中央、桜ヶ丘、笹引と6年生の少ないチームの活躍も目立った大会であった。9月に開催される印旛郡市秋季大会でも参加したチームの活躍を期待している。

【男子】

優勝：八街東ロケット☆
2位：青菅ミニバス☆
3位：四街道MAX
4位：フィーニックス☆
5位：大日インプレス

【女子】	1位リーグ	2位リーグ	3位リーグ	4位リーグ
	優勝：大日	1位：桜ヶ丘	1位：笹引☆	1位：和良比
	2位：ひまわり	2位：志津ベアース☆	2位：清水口オーロラ☆	2位：四和
	3位：四街道中央	3位：マロンキッズ	3位：中志津JOY☆	3位：昴☆





優勝チーム

【女子】 大日 優秀選手：めい

【男子】 八街東ロケット 優秀選手：けん



第3回四街道市サマーカップ 成績 (男子)

	フィーニックス	八街東ロケッツ	四街道MAX	青菅ミニバス	大日インフレス	勝	負	分	得点	失点	アベレージ	勝率	順位
フィーニックス		4 - 12 22 { 4 - 8 } 42 6 - 10 8 - 12	11 - 12 38 { 15 - 16 } 42 2 - 4 10 - 10	2 - 6 32 { 4 - 14 } 40 12 - 8 14 - 12	19 - 3 80 { 34 - 1 } 15 14 - 7 13 - 4	1	3	0	172	139	1.237	.250	4
八街東ロケッツ	12 - 4 42 { 8 - 4 } 22 10 - 6 12 - 8		15 - 9 26 { 3 - 6 } 25 4 - 6 4 - 4	15 - 1 44 { 8 - 6 } 27 12 - 13 9 - 7	16 - 1 52 { 18 - 6 } 31 6 - 12 12 - 12	4	0	0	164	105	1.562	1.000	1
四街道MAX	12 - 11 42 { 16 - 15 } 38 4 - 2 10 - 10	9 - 15 25 { 6 - 3 } 26 6 - 4 4 - 4		※ 0 - 20 0 { 0 - 0 } 20 0 - 0 0 - 0	16 - 0 55 { 15 - 10 } 25 14 - 2 10 - 13	2	2	0	122	109	1.119	.500	3
青菅ミニバス	6 - 2 40 { 14 - 4 } 32 8 - 12 12 - 14	1 - 15 27 { 6 - 8 } 44 13 - 12 7 - 9	20 - 0 ※ 20 { 0 - 0 } 0 0 - 0 0 - 0		28 - 0 90 { 22 - 2 } 8 30 - 0 10 - 6	3	1	0	177	84	2.107	.750	2
大日インフレス	3 - 19 15 { 1 - 34 } 80 7 - 14 4 - 13	1 - 16 31 { 6 - 18 } 52 12 - 6 12 - 12	0 - 16 25 { 10 - 15 } 55 2 - 14 13 - 10	0 - 28 8 { 2 - 22 } 90 0 - 30 6 - 10		0	4	0	79	277	0.285	.000	5

※同勝率の場合は、アベレージが高い方が上位となる
 ※1 サマーフェスティバル決勝トーナメント進出により、不戦敗

第3回四街道市サマーカップ 予選リーグ(女子)

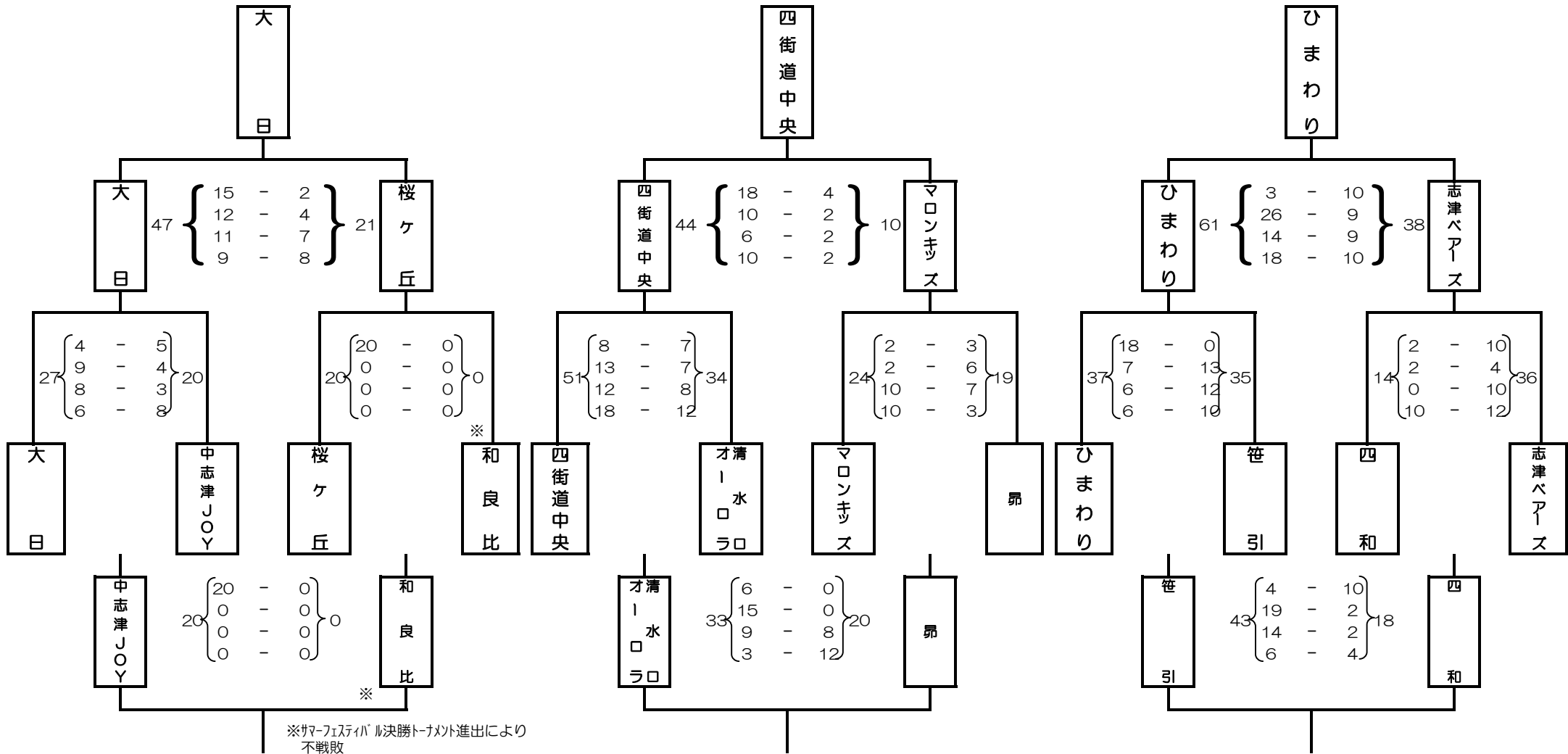

Aブロック

- 1位： 大日
- 2位： 桜ヶ丘
- 3位： 中志津JOY
- 4位： 和良比

Bブロック



- 1位： 四街道中央
- 2位： マロンキッズ
- 3位： 清水ロオーラ
- 4位： 昴

Cブロック

- 1位： ひまわり
- 2位： 志津ペアーズ
- 3位： 笹引
- 4位： 四和



第3回四街道市サマーカップ 最終成績 (女子)

1位リーグ

	大日	四街道中央	ひまわり	勝	負	分	得点	失点	アベレージ	勝率	順位
大日		36 $\left\{ \begin{array}{l} 8 - 12 \\ 6 - 4 \\ 10 - 2 \\ 12 - 4 \end{array} \right\}$ 22	41 $\left\{ \begin{array}{l} 13 - 5 \\ 16 - 5 \\ 12 - 3 \\ 0 - 16 \end{array} \right\}$ 29	2	0	0	77	51	1.510	1.000	1
四街道中央	22 $\left\{ \begin{array}{l} 12 - 8 \\ 4 - 6 \\ 2 - 10 \\ 4 - 12 \end{array} \right\}$ 36		41 $\left\{ \begin{array}{l} 10 - 11 \\ 8 - 18 \\ 10 - 18 \\ 13 - 10 \end{array} \right\}$ 57	0	2	0	63	93	0.677	.000	3
ひまわり	29 $\left\{ \begin{array}{l} 5 - 13 \\ 5 - 16 \\ 3 - 12 \\ 16 - 0 \end{array} \right\}$ 41	57 $\left\{ \begin{array}{l} 11 - 10 \\ 18 - 8 \\ 18 - 10 \\ 10 - 13 \end{array} \right\}$ 41		1	1	0	86	82	1.049	.500	2

※同勝率の場合は、アベレージが高い方が上位となる



2位リーグ

	桜ヶ丘	マロンキッズ	志津ベアーズ	勝	負	分	得点	失点	アベレージ	勝率	順位
桜ヶ丘		26 $\left\{ \begin{array}{l} 8 - 4 \\ 4 - 12 \\ 4 - 5 \\ 10 - 6 \end{array} \right\}$ 27	35 $\left\{ \begin{array}{l} 9 - 14 \\ 12 - 2 \\ 10 - 2 \\ 4 - 8 \end{array} \right\}$ 26	1	1	0	61	53	1.151	.500	1
マロンキッズ	27 $\left\{ \begin{array}{l} 4 - 8 \\ 12 - 4 \\ 5 - 4 \\ 6 - 10 \end{array} \right\}$ 26		20 $\left\{ \begin{array}{l} 4 - 12 \\ 3 - 14 \\ 6 - 2 \\ 7 - 4 \end{array} \right\}$ 32	1	1	0	47	58	0.810	.500	3
志津ベアーズ	26 $\left\{ \begin{array}{l} 14 - 9 \\ 2 - 12 \\ 2 - 10 \\ 8 - 4 \end{array} \right\}$ 35	32 $\left\{ \begin{array}{l} 12 - 4 \\ 14 - 3 \\ 2 - 6 \\ 4 - 7 \end{array} \right\}$ 20		1	1	0	58	55	1.055	.500	2

※同勝率の場合は、アベレージが高い方が上位となる



第3回四街道市サマーカップ 最終成績 (女子)

3位リーグ

	中志津JOY	清水口オーロラ	笹引	勝	負	分	得点	失点	アベレージ	勝率	順位
中志津JOY		37 $\left\{ \begin{array}{l} 12 - 10 \\ 10 - 11 \\ 6 - 11 \\ 9 - 10 \end{array} \right\}$ 42	34 $\left\{ \begin{array}{l} 8 - 5 \\ 9 - 8 \\ 8 - 11 \\ 9 - 22 \end{array} \right\}$ 46	0	2	0	71	88	0.807	.000	3
清水口オーロラ	42 $\left\{ \begin{array}{l} 10 - 12 \\ 11 - 10 \\ 11 - 6 \\ 10 - 9 \end{array} \right\}$ 37		36 $\left\{ \begin{array}{l} 14 - 4 \\ 2 - 14 \\ 14 - 10 \\ 6 - 13 \end{array} \right\}$ 41	1	1	0	78	78	1.000	.500	2
笹引	46 $\left\{ \begin{array}{l} 5 - 8 \\ 8 - 9 \\ 11 - 8 \\ 22 - 9 \end{array} \right\}$ 34	41 $\left\{ \begin{array}{l} 4 - 14 \\ 14 - 2 \\ 10 - 14 \\ 13 - 6 \end{array} \right\}$ 36		2	0	0	87	70	1.243	1.000	1

※同勝率の場合は、アベレージが高い方が上位となる

4位リーグ

	和良比	昂	四和	勝	負	分	得点	失点	アベレージ	勝率	順位
和良比		53 $\left\{ \begin{array}{l} 6 - 4 \\ 18 - 0 \\ 17 - 2 \\ 12 - 12 \end{array} \right\}$ 18	40 $\left\{ \begin{array}{l} 9 - 1 \\ 11 - 4 \\ 16 - 2 \\ 4 - 4 \end{array} \right\}$ 11	2	0	0	93	29	3.207	1.000	1
昂	18 $\left\{ \begin{array}{l} 4 - 6 \\ 0 - 18 \\ 2 - 17 \\ 12 - 12 \end{array} \right\}$ 53		21 $\left\{ \begin{array}{l} 7 - 2 \\ 7 - 11 \\ 1 - 15 \\ 6 - 4 \end{array} \right\}$ 32	0	2	0	39	85	0.459	.000	3
四和	11 $\left\{ \begin{array}{l} 1 - 9 \\ 4 - 11 \\ 2 - 16 \\ 4 - 4 \end{array} \right\}$ 40	32 $\left\{ \begin{array}{l} 2 - 7 \\ 11 - 7 \\ 15 - 1 \\ 4 - 6 \end{array} \right\}$ 21		1	1	0	43	61	0.705	.500	2

※同勝率の場合は、アベレージが高い方が上位となる