

# 第40回春季四街道市クローバーカップ 予選トーナメント (男子)

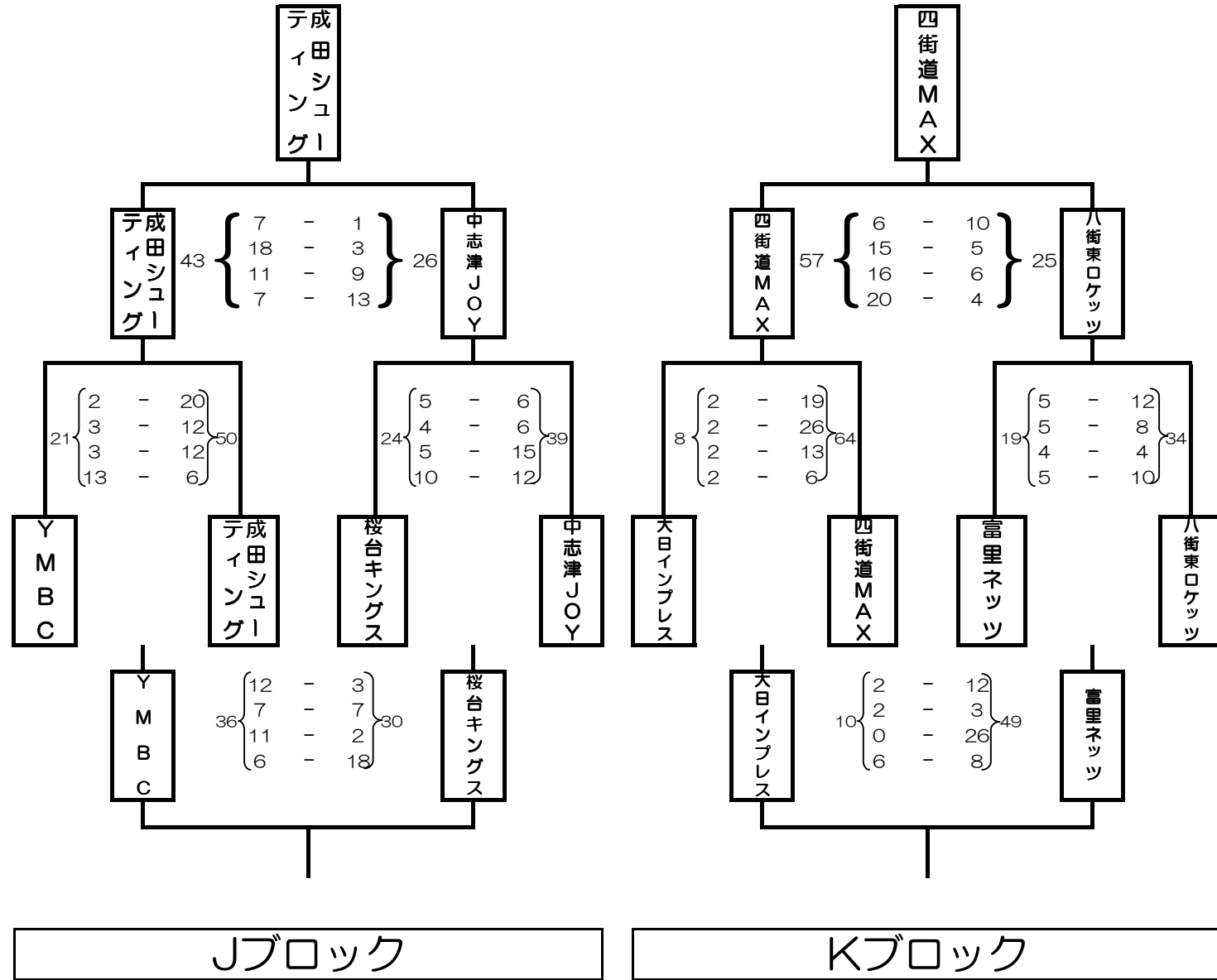



- 1位：成田シューティング  
 2位：中志津JOY  
 3位：YMBC  
 4位：桜台キングス

- 1位：四街道MAX  
 2位：八街東ロケッツ  
 3位：富里ネッツ  
 4位：大日インプレス



# 第40回春季四街道市クローバーカップ 予選リーグ(女子)

## Wリーグ

	四街道中央	ジュニアファイブ	西志津	勝	負	分	得点	失点	アベレージ	勝率	順位
四街道中央		25 $\left\{ \begin{array}{l} 6-11 \\ 3-20 \\ 11-8 \\ 5-6 \end{array} \right\}$ 45	65 $\left\{ \begin{array}{l} 18-0 \\ 22-2 \\ 11-12 \\ 14-2 \end{array} \right\}$ 16	1	1	0	90	61	1.475	.500	2
ジュニアファイブ	45 $\left\{ \begin{array}{l} 11-6 \\ 20-3 \\ 8-11 \\ 6-5 \end{array} \right\}$ 25		71 $\left\{ \begin{array}{l} 25-0 \\ 24-0 \\ 10-8 \\ 12-6 \end{array} \right\}$ 14	2	0	0	116	39	2.974	1.000	1
西志津	16 $\left\{ \begin{array}{l} 0-18 \\ 2-22 \\ 12-11 \\ 2-14 \end{array} \right\}$ 65	14 $\left\{ \begin{array}{l} 0-25 \\ 0-24 \\ 8-10 \\ 6-12 \end{array} \right\}$ 71		0	2	0	30	136	0.221	.000	3



※同勝率の場合は、アベレージが高い方が上位となる

## Xリーグ

	桜ヶ丘	大日	ワイルドキャッツ	勝	負	分	得点	失点	アベレージ	勝率	順位
桜ヶ丘		51 $\left\{ \begin{array}{l} 9-1 \\ 23-0 \\ 11-4 \\ 8-4 \end{array} \right\}$ 9	24 $\left\{ \begin{array}{l} 4-10 \\ 2-8 \\ 10-10 \\ 8-6 \end{array} \right\}$ 34	1	1	0	75	43	1.744	.500	2
大日	9 $\left\{ \begin{array}{l} 1-9 \\ 0-23 \\ 4-11 \\ 4-8 \end{array} \right\}$ 51		9 $\left\{ \begin{array}{l} 0-18 \\ 0-17 \\ 4-8 \\ 5-4 \end{array} \right\}$ 47	0	2	0	18	98	0.184	.000	3
ワイルドキャッツ	34 $\left\{ \begin{array}{l} 10-4 \\ 8-2 \\ 10-10 \\ 6-8 \end{array} \right\}$ 24	47 $\left\{ \begin{array}{l} 18-0 \\ 17-0 \\ 8-4 \\ 4-5 \end{array} \right\}$ 9		2	0	0	81	33	2.455	1.000	1



※同勝率の場合は、アベレージが高い方が上位となる

## Yリーグ

	和良比	四和	交進キッズ	勝	負	分	得点	失点	アベレージ	勝率	順位
和良比		22 $\left\{ \begin{array}{l} 8-5 \\ 4-4 \\ 6-0 \\ 4-9 \end{array} \right\}$ 18	12 $\left\{ \begin{array}{l} 0-15 \\ 2-10 \\ 6-8 \\ 4-12 \end{array} \right\}$ 45	1	1	0	34	63	0.540	.500	2
四和	18 $\left\{ \begin{array}{l} 5-8 \\ 4-4 \\ 0-6 \\ 9-4 \end{array} \right\}$ 22		6 $\left\{ \begin{array}{l} 2-4 \\ 2-17 \\ 2-8 \\ 0-20 \end{array} \right\}$ 49	0	2	0	24	71	0.338	.000	3
交進キッズ	45 $\left\{ \begin{array}{l} 15-0 \\ 10-2 \\ 8-6 \\ 12-4 \end{array} \right\}$ 12	49 $\left\{ \begin{array}{l} 4-2 \\ 17-2 \\ 8-2 \\ 20-0 \end{array} \right\}$ 6		2	0	0	94	18	5.222	1.000	1

※同勝率の場合は、アベレージが高い方が上位となる

## Zリーグ

	マロンキッズ	ひまわり	西の原ドルフィンズ	勝	負	分	得点	失点	アベレージ	勝率	順位
マロンキッズ		43 $\left\{ \begin{array}{l} 17-4 \\ 6-12 \\ 10-4 \\ 10-7 \end{array} \right\}$ 27	28 $\left\{ \begin{array}{l} 7-13 \\ 3-11 \\ 9-16 \\ 9-15 \end{array} \right\}$ 55	1	1	0	71	82	0.866	.500	2
ひまわり	27 $\left\{ \begin{array}{l} 4-17 \\ 12-6 \\ 4-10 \\ 7-10 \end{array} \right\}$ 43		34 $\left\{ \begin{array}{l} 8-15 \\ 2-12 \\ 8-14 \\ 16-8 \end{array} \right\}$ 49	0	2	0	61	92	0.663	.000	3
西の原ドルフィンズ	55 $\left\{ \begin{array}{l} 13-7 \\ 11-3 \\ 16-9 \\ 15-9 \end{array} \right\}$ 28	49 $\left\{ \begin{array}{l} 15-8 \\ 12-2 \\ 14-8 \\ 8-16 \end{array} \right\}$ 34		2	0	0	104	62	1.677	1.000	1

※同勝率の場合は、アベレージが高い方が上位となる

# 第40回春季四街道市クローバーカップ 決勝トーナメント (男子)

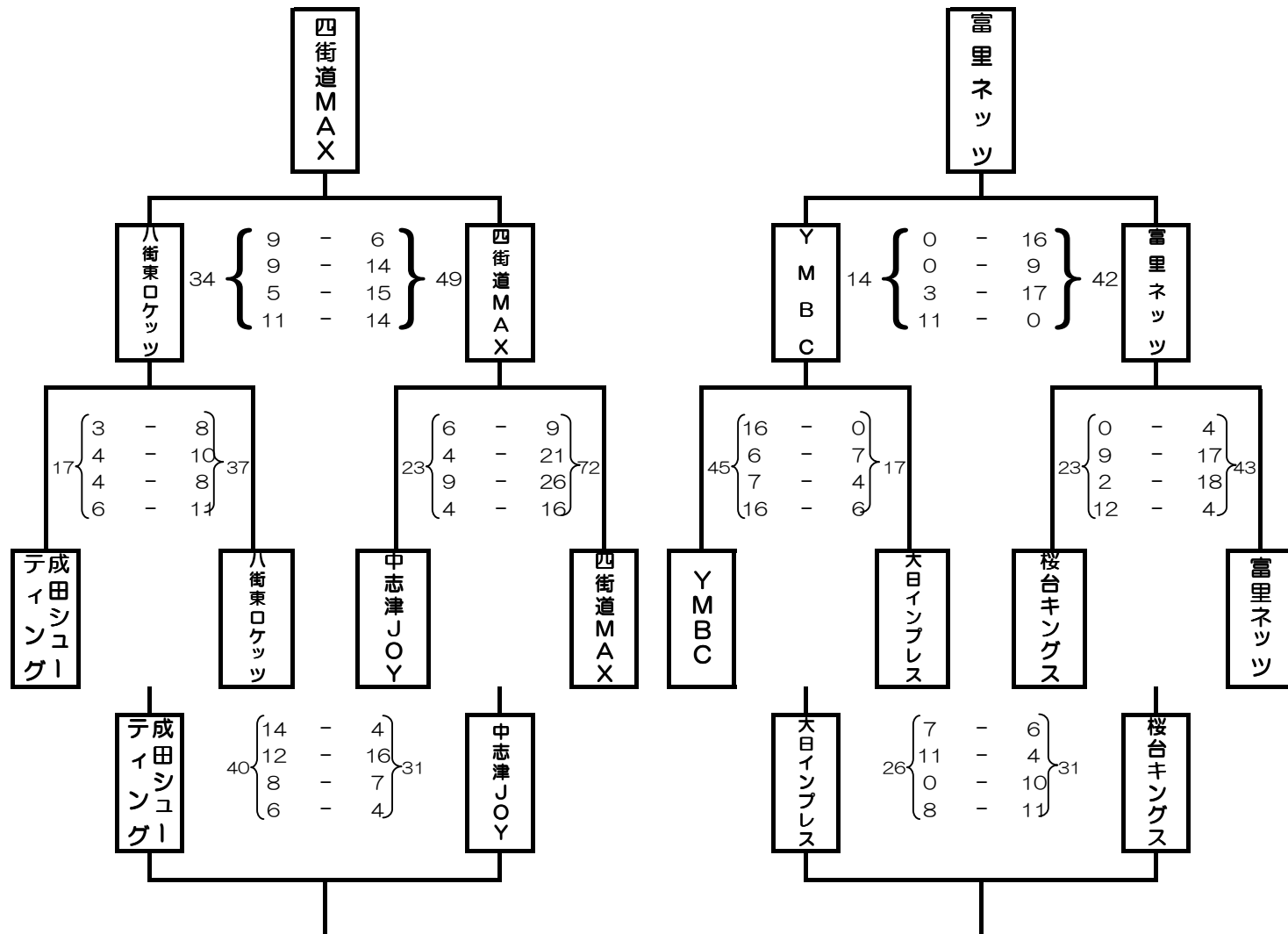

1・2位ブロック

3・4位ブロック

- 優勝： 四街道MAX
- 準優勝： 八街東ロケッツ
- 3位： 成田シューティング
- 4位： 中志津JOY

- 1位： 富里ネッツ
- 2位： Y M B C
- 3位： 桜台キングス
- 4位： 大日インプレス

# 第40回春季四街道市クローバーカップ 決勝トーナメント(女子)

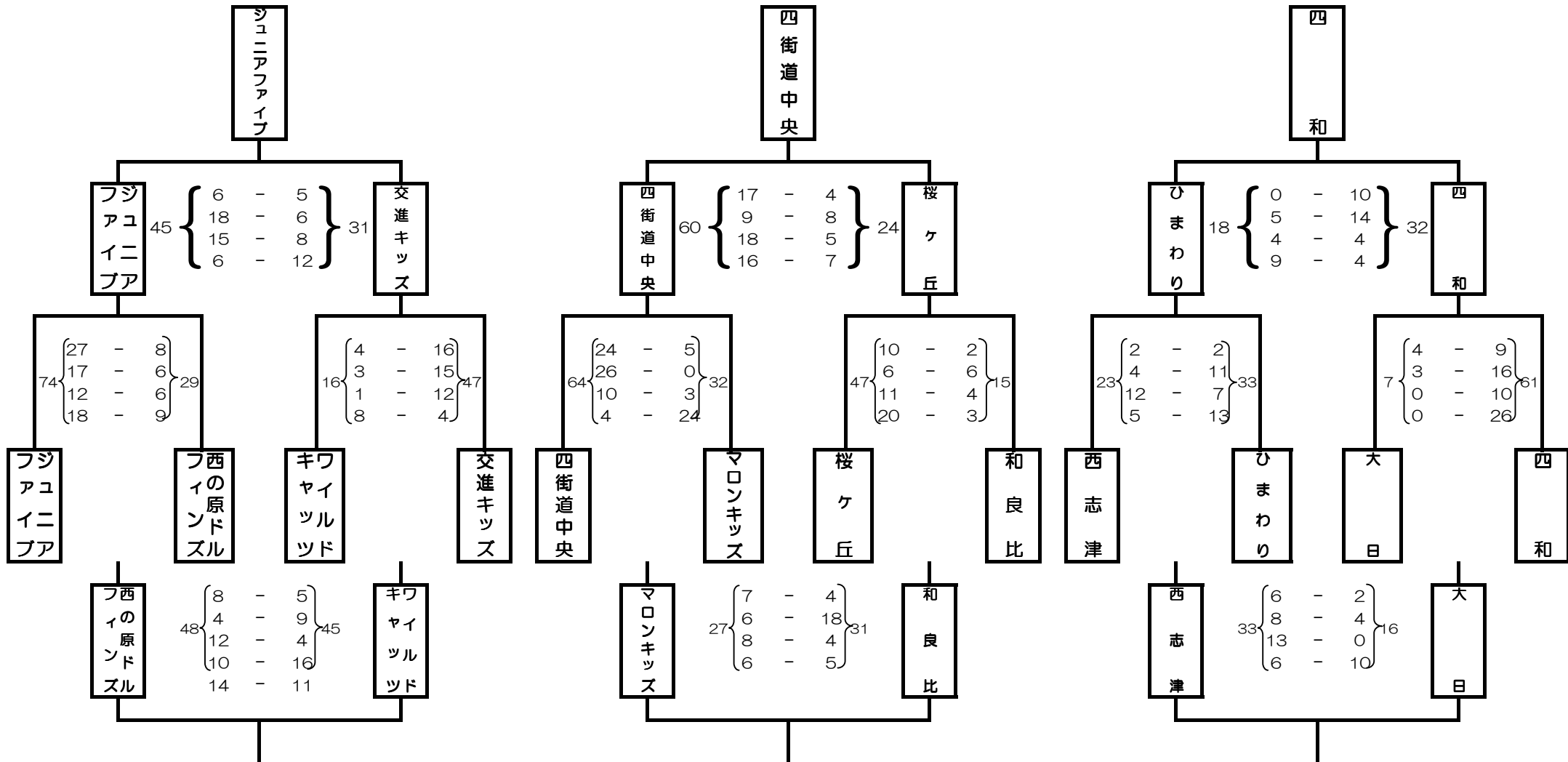

1位ブロック

2位ブロック

3位ブロック

- 優勝：ジュニアファイブ  
 準優勝：交進キッズ  
 3位：西の原ドルフィンズ  
 4位：ワイルドキャッツ

- 1位：四街道中央  
 2位：桜ヶ丘  
 3位：和良比  
 4位：マロンキッズ

- 1位：四和  
 2位：ひまわり  
 3位：西志津  
 4位：大日