

第40回秋季四街道市クローバーカップ 予選トーナメント (男子)

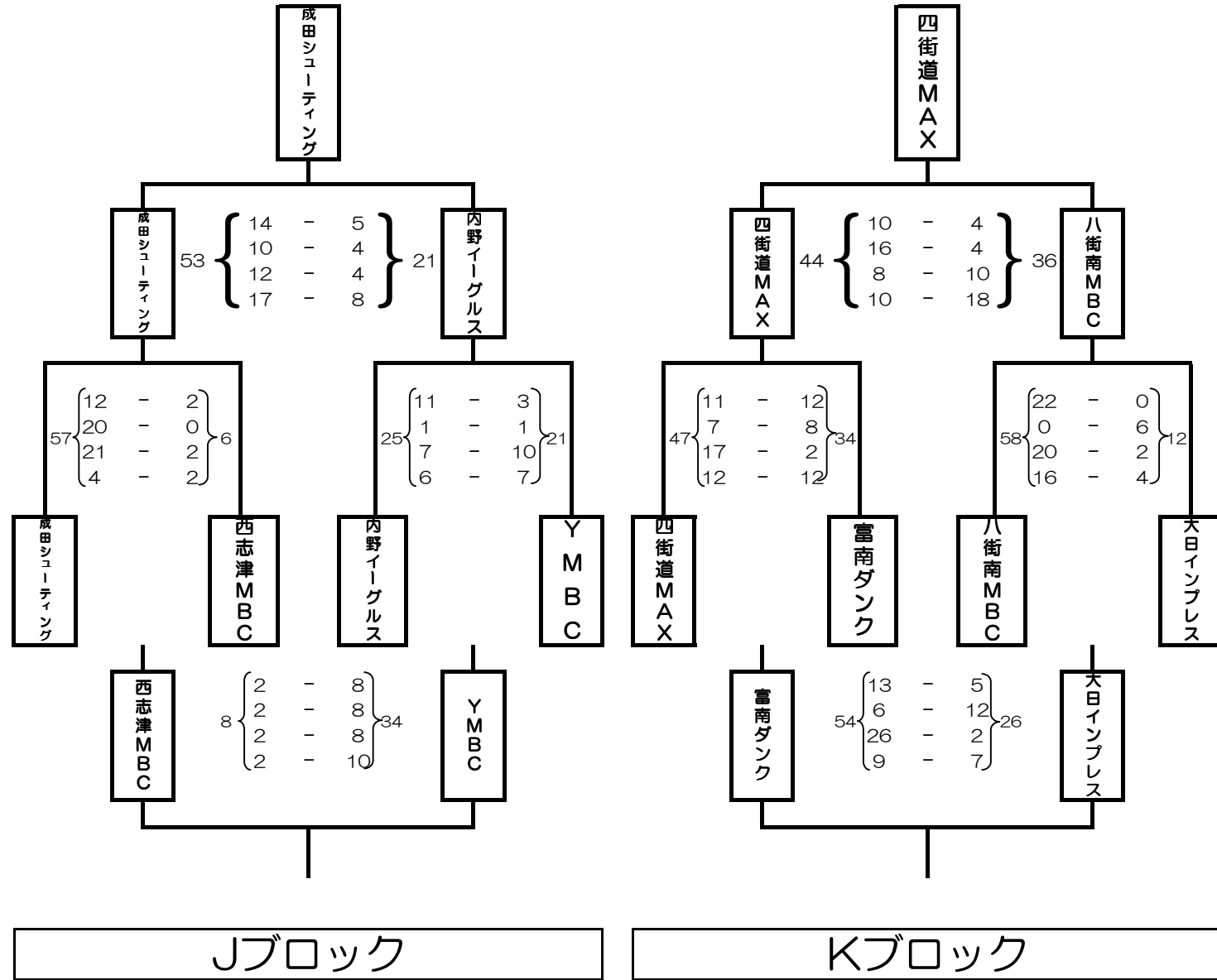



- 1位：成田シューティング
 2位：内野イーグルス
 3位：YMBC
 4位：西志津MBC

- 1位：四街道MAX
 2位：八街南MBC
 3位：富南ダンク
 4位：大日インプレス



第40回秋季四街道市クローバーカップ予選リーグ (女子)

Wリーグ

	四街道中央	西志津MBC	ワイルドキャッツ	勝	負	分	得点	失点	アベレージ	勝率	順位
四街道中央		37 $\left\{ \begin{array}{l} 10-2 \\ 9-8 \\ 8-8 \\ 10-9 \end{array} \right\}$ 27	55 $\left\{ \begin{array}{l} 13-2 \\ 17-0 \\ 10-10 \\ 15-6 \end{array} \right\}$ 18	2	0	0	92	45	2.044	1.000	1
西志津MBC	27 $\left\{ \begin{array}{l} 2-10 \\ 8-9 \\ 8-8 \\ 9-10 \end{array} \right\}$ 37		18 $\left\{ \begin{array}{l} 2-12 \\ 0-14 \\ 10-6 \\ 6-13 \end{array} \right\}$ 45	0	2	0	45	82	0.549	.000	3
ワイルドキャッツ	18 $\left\{ \begin{array}{l} 2-13 \\ 0-17 \\ 10-10 \\ 6-15 \end{array} \right\}$ 55	45 $\left\{ \begin{array}{l} 12-2 \\ 14-0 \\ 6-10 \\ 13-6 \end{array} \right\}$ 18		1	1	0	63	73	0.863	.500	2



※同勝率の場合は、アベレージが高い方が上位となる

Xリーグ

	桜ヶ丘	四和	フォルティ	勝	負	分	得点	失点	アベレージ	勝率	順位
桜ヶ丘		16 $\left\{ \begin{array}{l} 6-1 \\ 6-0 \\ 2-3 \\ 2-8 \end{array} \right\}$ 12	18 $\left\{ \begin{array}{l} 8-8 \\ 2-12 \\ 3-10 \\ 5-8 \end{array} \right\}$ 38	1	1	0	34	50	0.680	.500	2
四和	12 $\left\{ \begin{array}{l} 1-6 \\ 0-6 \\ 3-2 \\ 8-2 \end{array} \right\}$ 16		16 $\left\{ \begin{array}{l} 5-12 \\ 4-10 \\ 0-6 \\ 7-12 \end{array} \right\}$ 40	0	2	0	28	56	0.500	.000	3
フォルティ	38 $\left\{ \begin{array}{l} 8-8 \\ 12-2 \\ 10-3 \\ 8-5 \end{array} \right\}$ 18	40 $\left\{ \begin{array}{l} 12-5 \\ 10-4 \\ 6-0 \\ 12-7 \end{array} \right\}$ 16		2	0	0	78	34	2.294	1.000	1



※同勝率の場合は、アベレージが高い方が上位となる

Yリーグ

	和良比	ひまわり	朝陽MBC	勝	負	分	得点	失点	アベレージ	勝率	順位
和良比		55 $\left\{ \begin{array}{l} 10-0 \\ 8-4 \\ 23-3 \\ 14-8 \end{array} \right\}$ 15	8 $\left\{ \begin{array}{l} 0-8 \\ 0-18 \\ 2-16 \\ 6-2 \end{array} \right\}$ 44	1	1	0	63	59	1.068	.500	2
ひまわり	15 $\left\{ \begin{array}{l} 0-10 \\ 4-8 \\ 3-23 \\ 8-14 \end{array} \right\}$ 55		12 $\left\{ \begin{array}{l} 0-14 \\ 2-20 \\ 4-6 \\ 6-19 \end{array} \right\}$ 59	0	2	0	27	114	0.237	.000	3
朝陽MBC	44 $\left\{ \begin{array}{l} 8-0 \\ 18-0 \\ 16-2 \\ 2-6 \end{array} \right\}$ 8	59 $\left\{ \begin{array}{l} 14-0 \\ 20-2 \\ 6-4 \\ 19-6 \end{array} \right\}$ 12		2	0	0	103	20	5.150	1.000	1

※同勝率の場合は、アベレージが高い方が上位となる

Zリーグ

	マロンキッズ	大日	内野イーグルス	勝	負	分	得点	失点	アベレージ	勝率	順位
マロンキッズ		28 $\left\{ \begin{array}{l} 14-0 \\ 12-4 \\ 2-10 \\ 0-6 \end{array} \right\}$ 20	26 $\left\{ \begin{array}{l} 10-13 \\ 4-12 \\ 5-17 \\ 7-11 \end{array} \right\}$ 53	1	1	0	54	73	0.740	.500	2
大日	20 $\left\{ \begin{array}{l} 0-14 \\ 4-12 \\ 10-2 \\ 6-0 \end{array} \right\}$ 28		21 $\left\{ \begin{array}{l} 2-17 \\ 7-9 \\ 4-23 \\ 8-8 \end{array} \right\}$ 57	0	2	0	41	85	0.482	.000	3
内野イーグルス	53 $\left\{ \begin{array}{l} 13-10 \\ 12-4 \\ 17-5 \\ 11-7 \end{array} \right\}$ 26	57 $\left\{ \begin{array}{l} 17-2 \\ 9-7 \\ 23-4 \\ 8-8 \end{array} \right\}$ 21		2	0	0	110	47	2.340	1.000	1

※同勝率の場合は、アベレージが高い方が上位となる

第40回四街道市秋季クローバーカップ 決勝トーナメント (男子)

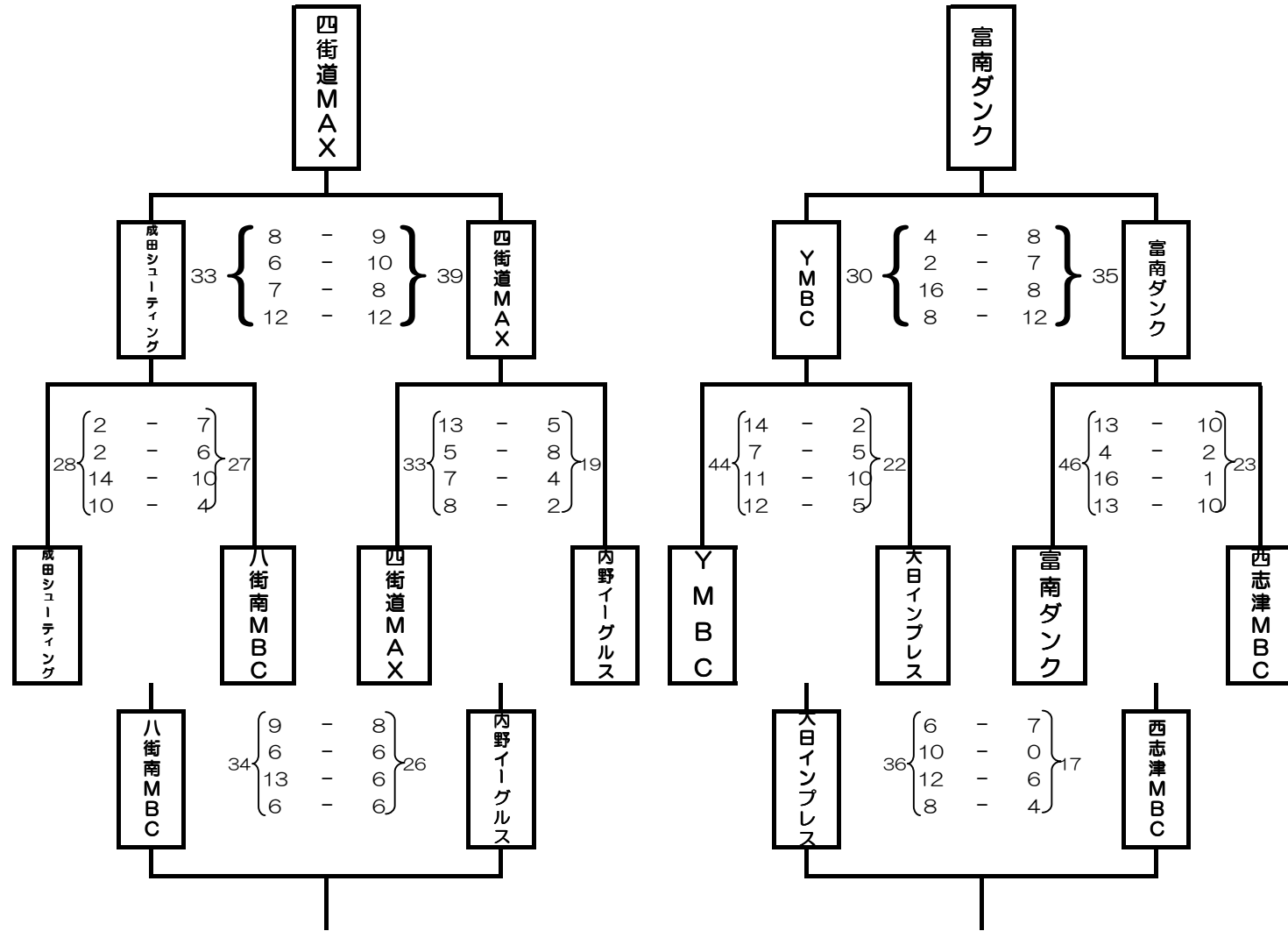

1・2位ブロック

3・4位ブロック

- 優勝： 四街道MAX
- 準優勝： 成田シューティング
- 3位： 八街南MBC
- 4位： 内野イーグルス

- 1位： 富南ダンク
- 2位： YMBC
- 3位： 大日インプレス
- 4位： 西志津MBC

第40回秋季四街道市クローバーカップ 決勝トーナメント(女子)

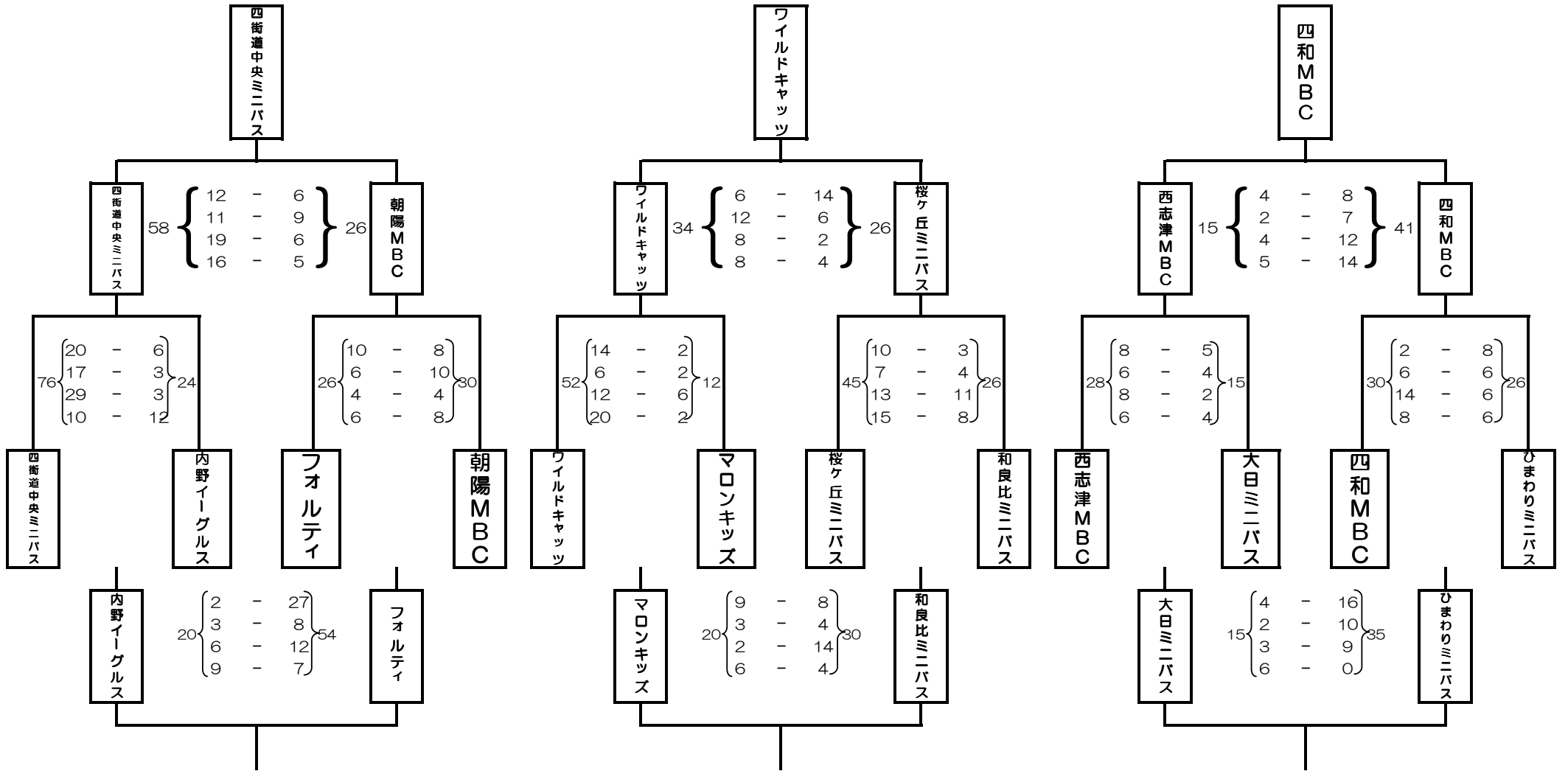

1位ブロック

2位ブロック

3位ブロック

優勝：四街道中央ミニバス
 準優勝：朝陽MBC
 3位：フォルティ
 4位：内野イーグルス

1位：ワイルドキャッツ
 2位：桜ヶ丘ミニバス
 3位：和良比ミニバス
 4位：マロンキッズ

1位：四和MBC
 2位：西志津MBC
 3位：ひまわりミニバス
 4位：大日ミニバス