

第41回春季四街道市クローバーカップ最終順位

【男子/1、2位ブロック】

順位	チーム名	
優勝	印旛アスフィーダ	
準優勝	ベアーズ	
3位	大日インプレス	
4位	中志津JOY	

【男子/3、4位ブロック】

順位	チーム名	
1位	北辺田	敢闘賞
2位	フィーニックス	
3位	MAX	
4位	YMBC	

【女子/1位ブロック】

順位	チーム名	
優勝	サンライズ	
準優勝	桜ヶ丘	
3位	四和	
4位	青菅	

【女子/2位ブロック】

順位	チーム名	
1位	四街道中央	敢闘賞
2位	和良比	
3位	絆	
4位	大日	

【女子/3位ブロック】

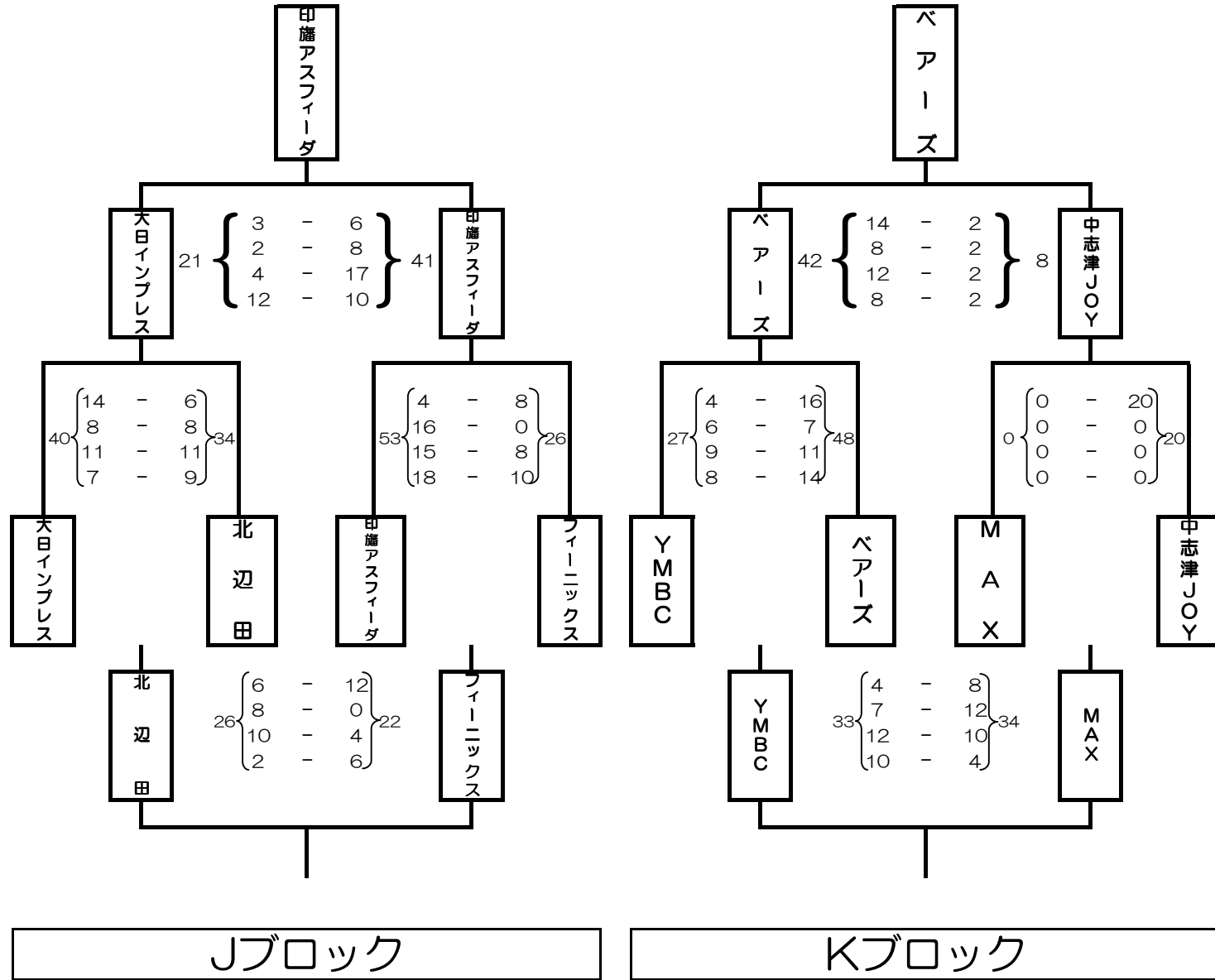

順位	チーム名	
1位	ひまわり	敢闘賞
2位	マロンキッズ	
3位	七栄	
4位	滝野	

第41回春季四街道市クローバーカップ 予選トーナメント (男子)





第41回春季四街道市クローバーカップ 予選リーグ(女子)

Wリーグ

	桜ヶ丘	絆	七栄	勝	負	分	得点	失点	アベレージ	勝率	順位
桜ヶ丘		34 $\left\{ \begin{array}{l} 8-4 \\ 4-7 \\ 10-6 \\ 12-6 \end{array} \right\}$ 23	49 $\left\{ \begin{array}{l} 8-9 \\ 16-0 \\ 7-2 \\ 18-0 \end{array} \right\}$ 11	2	0	0	83	34	2.441	1.000	1
絆	23 $\left\{ \begin{array}{l} 4-8 \\ 7-4 \\ 6-10 \\ 6-12 \end{array} \right\}$ 34		19 $\left\{ \begin{array}{l} 6-5 \\ 0-2 \\ 8-6 \\ 5-2 \end{array} \right\}$ 15	1	1	0	42	49	0.857	.500	2
七栄	11 $\left\{ \begin{array}{l} 9-8 \\ 0-16 \\ 2-7 \\ 0-18 \end{array} \right\}$ 49	15 $\left\{ \begin{array}{l} 5-6 \\ 2-0 \\ 6-8 \\ 2-5 \end{array} \right\}$ 19		0	2	0	26	68	0.382	.000	3



※同勝率の場合は、アベレージが高い方が上位となる

Xリーグ

	和良比	マロンキッス	サンライズ	勝	負	分	得点	失点	アベレージ	勝率	順位
和良比		27 $\left\{ \begin{array}{l} 4-2 \\ 6-6 \\ 6-3 \\ 11-0 \end{array} \right\}$ 11	20 $\left\{ \begin{array}{l} 6-6 \\ 6-5 \\ 0-19 \\ 8-9 \end{array} \right\}$ 39	1	1	0	47	50	0.940	.500	2
マロンキッス	11 $\left\{ \begin{array}{l} 2-4 \\ 6-6 \\ 3-6 \\ 0-11 \end{array} \right\}$ 27		13 $\left\{ \begin{array}{l} 4-11 \\ 4-8 \\ 0-14 \\ 5-18 \end{array} \right\}$ 51	0	2	0	24	78	0.308	.000	3
サンライズ	39 $\left\{ \begin{array}{l} 6-6 \\ 5-6 \\ 19-0 \\ 9-8 \end{array} \right\}$ 20	51 $\left\{ \begin{array}{l} 11-4 \\ 8-4 \\ 14-0 \\ 18-5 \end{array} \right\}$ 13		2	0	0	90	33	2.727	1.000	1



※同勝率の場合は、アベレージが高い方が上位となる

Yリーグ

	四和	大日	滝野	勝	負	分	得点	失点	アベレージ	勝率	順位
四和		57 $\left\{ \begin{array}{l} 12-2 \\ 11-2 \\ 16-6 \\ 18-5 \end{array} \right\}$ 15	78 $\left\{ \begin{array}{l} 32-0 \\ 18-0 \\ 20-0 \\ 8-9 \end{array} \right\}$ 9	2	0	0	135	24	5.625	1.000	1
大日	15 $\left\{ \begin{array}{l} 2-12 \\ 2-11 \\ 6-16 \\ 5-18 \end{array} \right\}$ 57		61 $\left\{ \begin{array}{l} 15-2 \\ 20-0 \\ 18-1 \\ 8-4 \end{array} \right\}$ 7	1	1	0	76	64	1.188	.500	2
滝野	9 $\left\{ \begin{array}{l} 0-32 \\ 0-18 \\ 0-20 \\ 9-8 \end{array} \right\}$ 78	7 $\left\{ \begin{array}{l} 2-15 \\ 0-20 \\ 1-18 \\ 4-8 \end{array} \right\}$ 61		0	2	0	16	139	0.115	.000	3

※同勝率の場合は、アベレージが高い方が上位となる

Zリーグ

	ひまわり	四街道中央	青菅	勝	負	分	得点	失点	アベレージ	勝率	順位
ひまわり		19 $\left\{ \begin{array}{l} 8-10 \\ 3-19 \\ 4-11 \\ 4-17 \end{array} \right\}$ 57	31 $\left\{ \begin{array}{l} 9-10 \\ 4-6 \\ 8-18 \\ 10-16 \end{array} \right\}$ 50	0	2	0	50	107	0.467	.000	3
四街道中央	57 $\left\{ \begin{array}{l} 10-8 \\ 19-3 \\ 11-4 \\ 17-4 \end{array} \right\}$ 19		39 $\left\{ \begin{array}{l} 4-14 \\ 9-15 \\ 16-8 \\ 10-4 \end{array} \right\}$ 41	1	1	0	96	60	1.600	.500	2
青菅	50 $\left\{ \begin{array}{l} 10-9 \\ 6-4 \\ 18-8 \\ 16-10 \end{array} \right\}$ 31	41 $\left\{ \begin{array}{l} 14-4 \\ 15-9 \\ 8-16 \\ 4-10 \end{array} \right\}$ 39		2	0	0	91	70	1.300	1.000	1

※同勝率の場合は、アベレージが高い方が上位となる

第41回春季四街道市クローバーカップ 決勝トーナメント (男子)

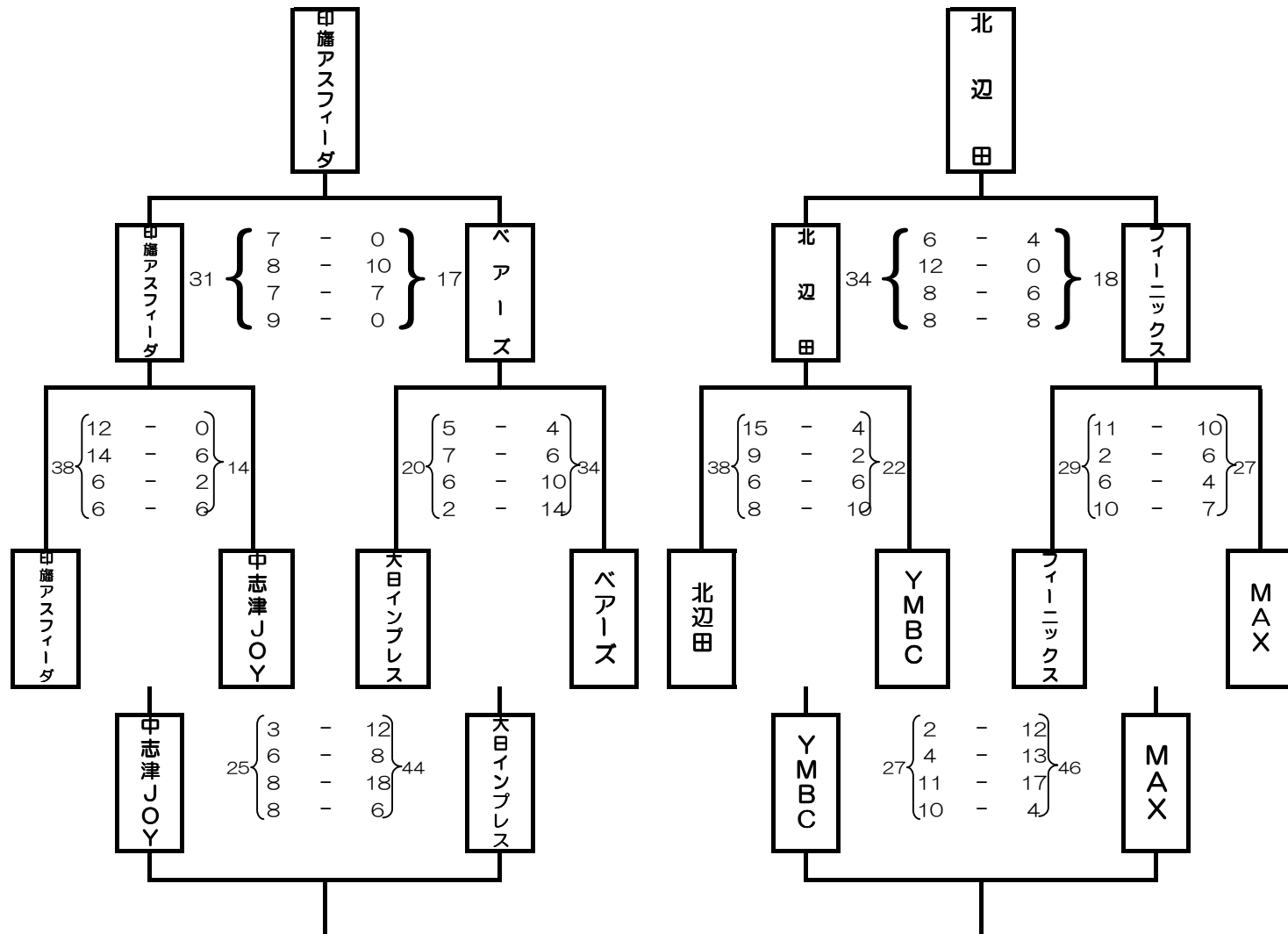

1・2位ブロック

3・4位ブロック

- 優勝： 印旛アスフィーダ
- 準優勝： ペアーズ
- 3位： 大日インプレス
- 4位： 中志津JOY

- 1位： 北辺田
- 2位： フィーニックス
- 3位： MAX
- 4位： Y M B C

第41回春季四街道市クローバーカップ 決勝トーナメント(女子)

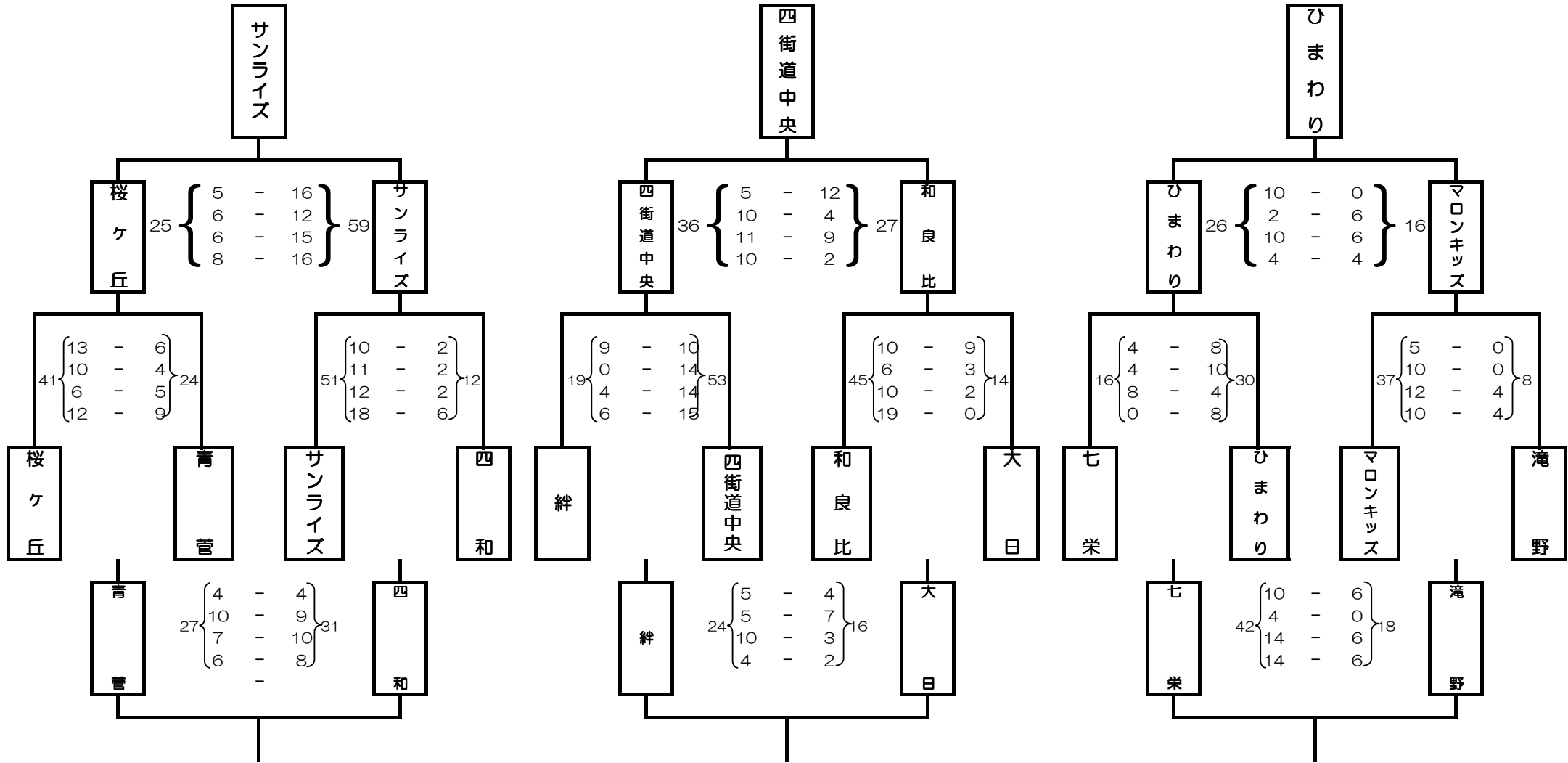

1位ブロック

2位ブロック

3位ブロック

優勝：サンライズ
準優勝：桜ヶ丘
3位：四和
4位：青菅

1位：四街道中央
2位：和良比
3位：絆
4位：大日

1位：ひまわり
2位：マロンキッズ
3位：七栄
4位：滝野