

第41回秋季四街道市クローバーカップ 予選トーナメント (男子)

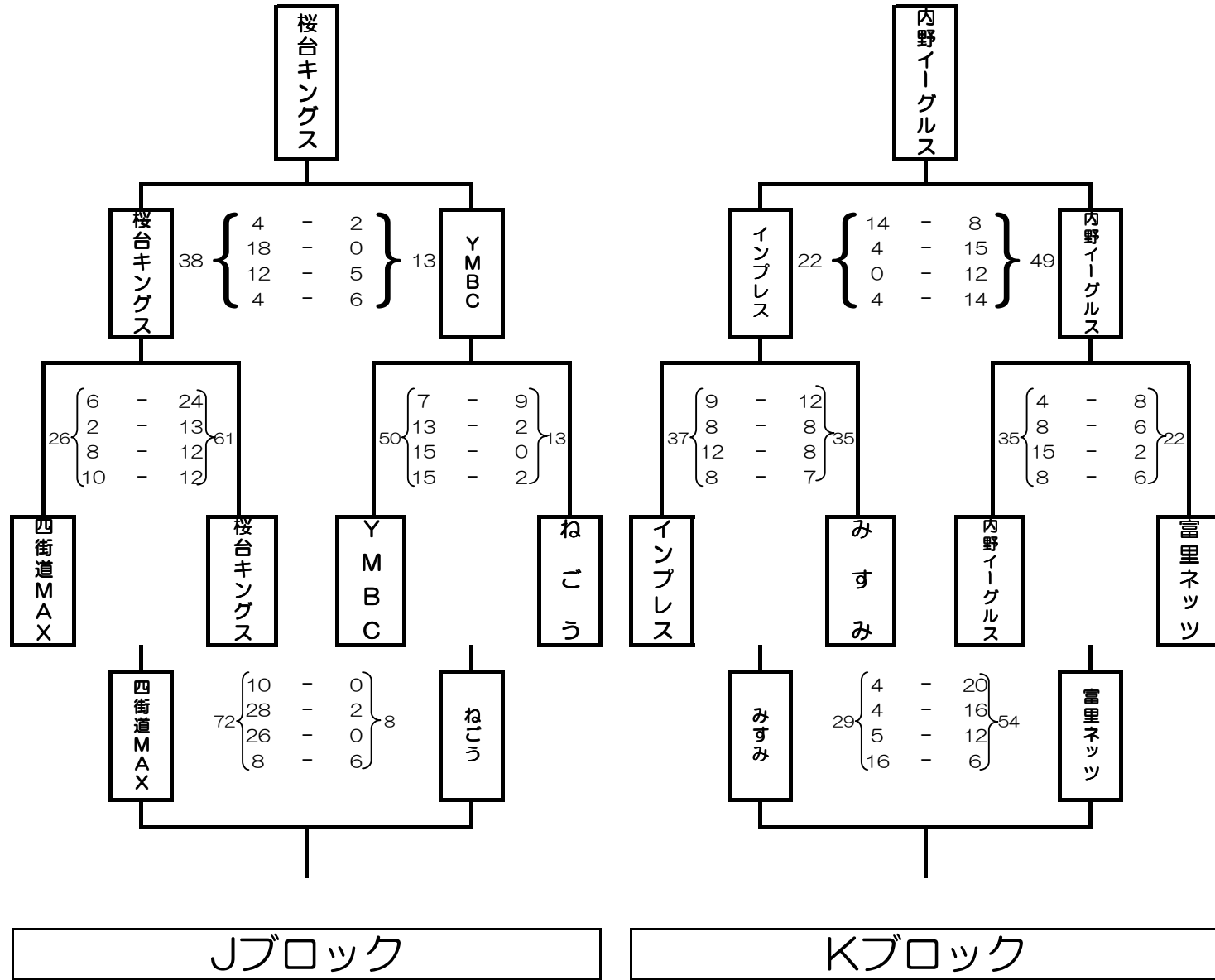



- 1位：桜台キングス
 2位：YMBC
 3位：四街道MAX
 4位：ねごう

- 1位：内野イーグルス
 2位：インプレス
 3位：富里ネッツ
 4位：みすみ



第41回秋季四街道市クローバーカップ予選リーグ（女子）

Wリーグ

	桜ヶ丘	志津ベアース	内野イーグルス	勝	負	分	得点	失点	アベレージ	勝率	順位
桜ヶ丘		35 $\left\{ \begin{array}{l} 9-9 \\ 18-4 \\ 4-6 \\ 4-3 \end{array} \right\}$ 22	35 $\left\{ \begin{array}{l} 13-5 \\ 12-2 \\ 6-10 \\ 4-2 \end{array} \right\}$ 19	2	0	0	70	41	1.707	1.000	1
志津ベアース	22 $\left\{ \begin{array}{l} 9-9 \\ 4-18 \\ 6-4 \\ 3-4 \end{array} \right\}$ 35		45 $\left\{ \begin{array}{l} 13-8 \\ 6-2 \\ 14-6 \\ 12-6 \end{array} \right\}$ 22	1	1	0	67	57	1.175	.500	2
内野イーグルス	19 $\left\{ \begin{array}{l} 5-13 \\ 2-12 \\ 10-6 \\ 2-4 \end{array} \right\}$ 35	22 $\left\{ \begin{array}{l} 8-13 \\ 2-6 \\ 6-14 \\ 6-12 \end{array} \right\}$ 45		0	2	0	41	80	0.513	.000	3



※同勝率の場合は、アベレージが高い方が上位となる

Xリーグ

	四和	ひまわり	朝陽	勝	負	分	得点	失点	アベレージ	勝率	順位
四和		43 $\left\{ \begin{array}{l} 11-8 \\ 8-4 \\ 13-0 \\ 11-7 \end{array} \right\}$ 19	20 $\left\{ \begin{array}{l} 4-7 \\ 2-4 \\ 8-14 \\ 6-6 \end{array} \right\}$ 31	1	1	0	63	50	1.260	.500	2
ひまわり	19 $\left\{ \begin{array}{l} 8-11 \\ 4-8 \\ 0-13 \\ 7-11 \end{array} \right\}$ 43		24 $\left\{ \begin{array}{l} 6-11 \\ 4-6 \\ 2-20 \\ 12-10 \end{array} \right\}$ 47	0	2	0	43	90	0.478	.000	3
朝陽	31 $\left\{ \begin{array}{l} 7-4 \\ 4-2 \\ 14-8 \\ 6-6 \end{array} \right\}$ 20	47 $\left\{ \begin{array}{l} 11-6 \\ 6-4 \\ 20-2 \\ 10-12 \end{array} \right\}$ 24		2	0	0	78	44	1.773	1.000	1



※同勝率の場合は、アベレージが高い方が上位となる

Yリーグ

	和良比	大日	清水口オーロラ	勝	負	分	得点	失点	アベレージ	勝率	順位
和良比		20 $\left\{ \begin{array}{l} 20-0 \\ 0-0 \\ 0-0 \\ 0-0 \end{array} \right\}$ 0	23 $\left\{ \begin{array}{l} 8-8 \\ 7-8 \\ 6-10 \\ 2-14 \end{array} \right\}$ 40	1	1	0	43	40	1.075	.500	2
大日	0 $\left\{ \begin{array}{l} 0-20 \\ 0-0 \\ 0-0 \\ 0-0 \end{array} \right\}$ 20		0 $\left\{ \begin{array}{l} 0-20 \\ 0-0 \\ 0-0 \\ 0-0 \end{array} \right\}$ 20	0	2	0	0	40	0.000	.000	3
清水口オーロラ	40 $\left\{ \begin{array}{l} 8-8 \\ 8-7 \\ 10-6 \\ 14-2 \end{array} \right\}$ 23	20 $\left\{ \begin{array}{l} 20-0 \\ 0-0 \\ 0-0 \\ 0-0 \end{array} \right\}$ 0		2	0	0	60	23	2.609	1.000	1

※同勝率の場合は、アベレージが高い方が上位となる

Zリーグ

	四街道中央	マロンキッズ	西の原ドルフィンズ	勝	負	分	得点	失点	アベレージ	勝率	順位
四街道中央		42 $\left\{ \begin{array}{l} 10-10 \\ 6-4 \\ 15-6 \\ 11-8 \end{array} \right\}$ 28	23 $\left\{ \begin{array}{l} 12-10 \\ 1-8 \\ 10-6 \\ 0-12 \end{array} \right\}$ 36	1	1	0	65	64	1.016	.500	2
マロンキッズ	28 $\left\{ \begin{array}{l} 10-10 \\ 4-6 \\ 6-15 \\ 8-11 \end{array} \right\}$ 42		25 $\left\{ \begin{array}{l} 8-8 \\ 6-2 \\ 4-11 \\ 7-12 \end{array} \right\}$ 33	0	2	0	53	75	0.707	.000	3
西の原ドルフィンズ	36 $\left\{ \begin{array}{l} 10-12 \\ 8-1 \\ 6-10 \\ 12-0 \end{array} \right\}$ 23	33 $\left\{ \begin{array}{l} 8-8 \\ 2-6 \\ 11-4 \\ 12-7 \end{array} \right\}$ 25		2	0	0	69	48	1.438	1.000	1

※同勝率の場合は、アベレージが高い方が上位となる

第41回四街道市秋季クローバーカップ 決勝トーナメント (男子)

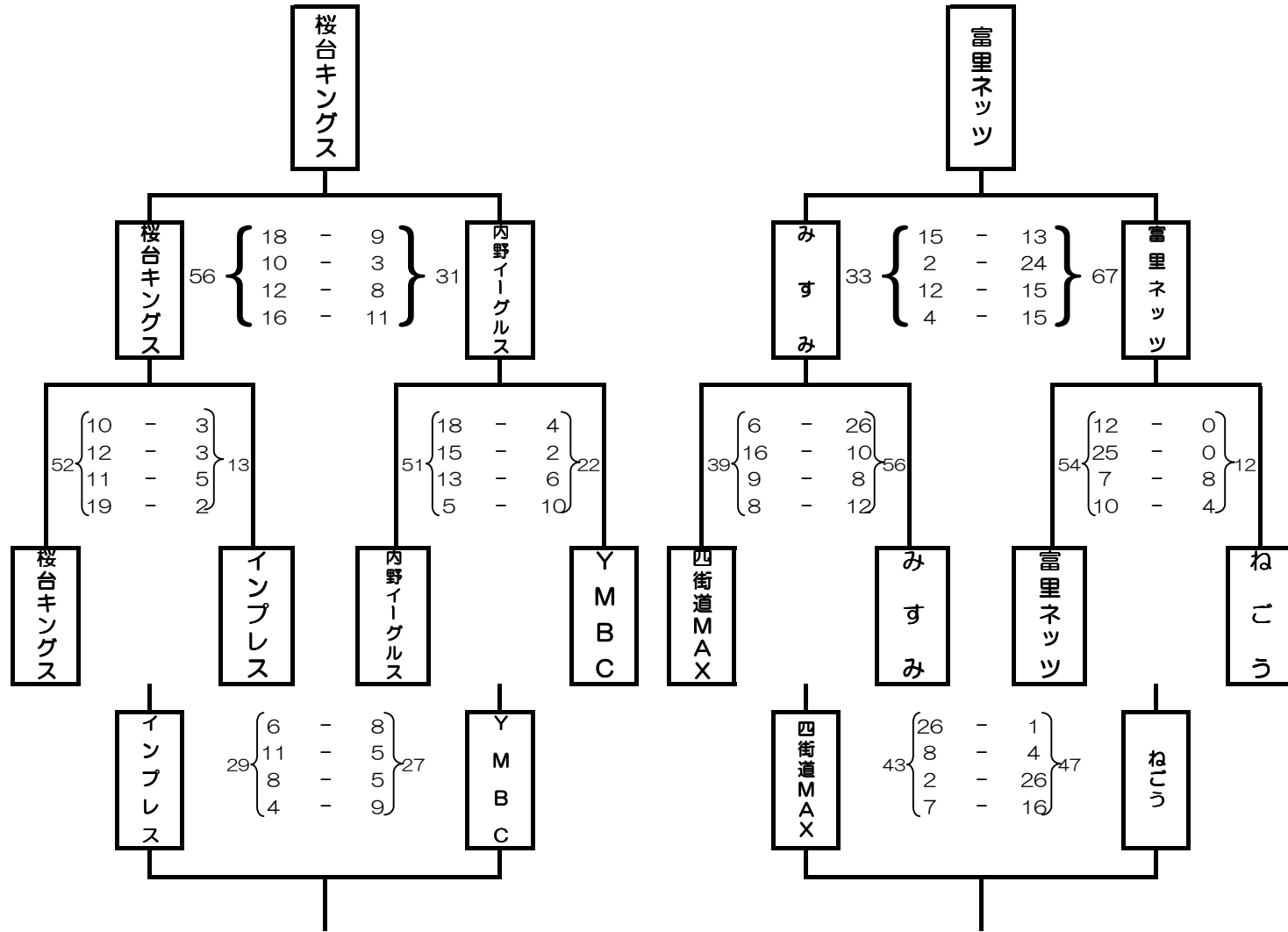

1・2位ブロック

3・4位ブロック

- 優勝：桜台キングス
- 準優勝：内野イーグルス
- 3位：インプレス
- 4位：Y M B C

- 1位：富里ネッツ
- 2位：みすみ
- 3位：ねごう
- 4位：四街道MAX

第41回秋季四街道市クローバーカップ 決勝トーナメント(女子)

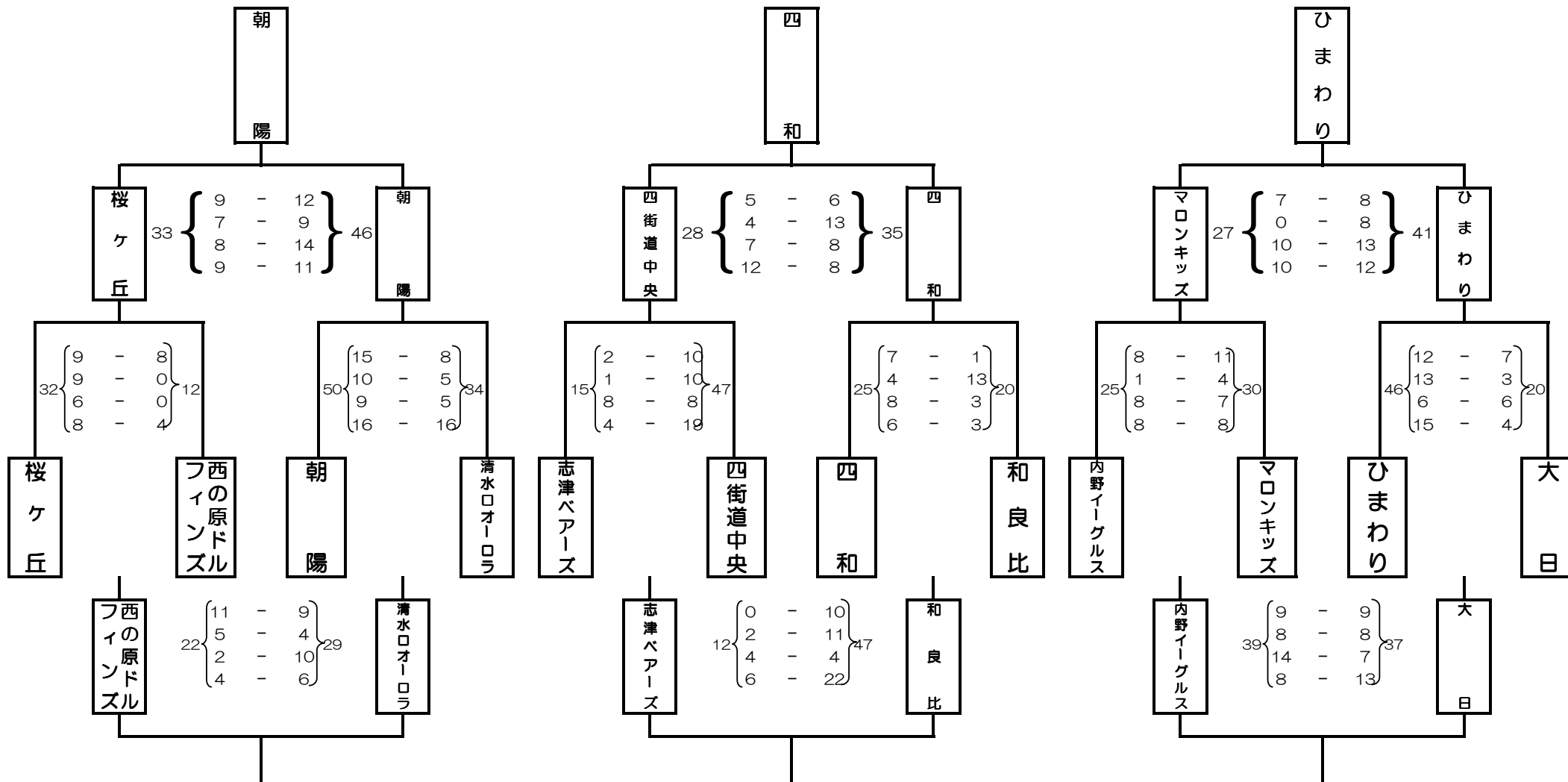

1位ブロック

2位ブロック

3位ブロック

優勝：朝陽
 準優勝：桜ヶ丘
 3位：清水ロオーロラ
 4位：西の原ドルフィンズ

1位：四和
 2位：四街道中央
 3位：和良比
 4位：志津ベアーズ

1位：ひまわり
 2位：マロンキッズ
 3位：内野イーグルス
 4位：大日