

# 第42回春季四街道市クローバーカップ 予選トーナメント (男子)

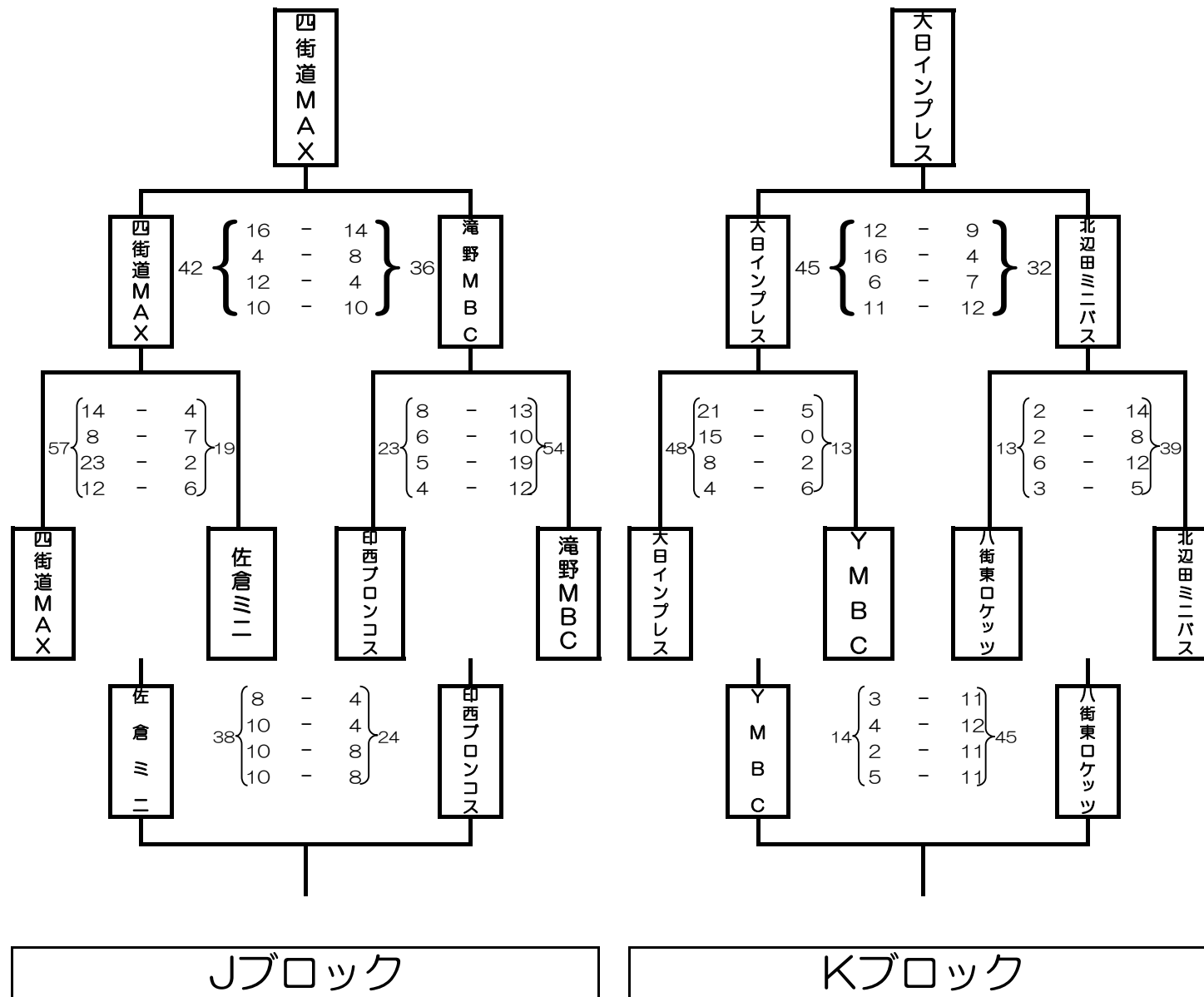



- 1位： 四街道MAX  
 2位： 滝野MBC  
 3位： 佐倉ミニ  
 4位： 印西ブロンコス

- 1位： 大日インプレス  
 2位： 北辺田ミニバス  
 3位： 八街東ロケッツ  
 4位： YMBC



# 第42回春季四街道市クローバーカップ 予選リーグ(女子)

## Wリーグ

	和良比ミニバス	中志津JOY	大森ミニバス	勝	負	分	得点	失点	アベレージ	勝率	順位
和良比ミニバス		32 $\left\{ \begin{array}{l} 6-8 \\ 11-4 \\ 6-3 \\ 9-2 \end{array} \right\}$ 17	43 $\left\{ \begin{array}{l} 7-4 \\ 5-2 \\ 18-1 \\ 13-4 \end{array} \right\}$ 11	2	0	0	75	28	2.679	1.000	1
中志津JOY	17 $\left\{ \begin{array}{l} 8-6 \\ 4-11 \\ 3-6 \\ 2-9 \end{array} \right\}$ 32		38 $\left\{ \begin{array}{l} 6-6 \\ 14-6 \\ 10-15 \\ 8-12 \end{array} \right\}$ 39	0	2	0	55	71	0.775	.000	3
大森ミニバス	11 $\left\{ \begin{array}{l} 4-7 \\ 2-5 \\ 1-18 \\ 4-13 \end{array} \right\}$ 43	39 $\left\{ \begin{array}{l} 6-6 \\ 6-14 \\ 15-10 \\ 12-8 \end{array} \right\}$ 38		1	1	0	50	81	0.617	.500	2



※同勝率の場合は、アベレージが高い方が上位となる

## Xリーグ

	四和MBC	ひまわりミニバス	絆MBC	勝	負	分	得点	失点	アベレージ	勝率	順位
四和MBC		20 $\left\{ \begin{array}{l} 20-0 \\ 0-0 \\ 0-0 \\ 0-0 \end{array} \right\}$ 0	17 $\left\{ \begin{array}{l} 6-12 \\ 0-10 \\ 6-12 \\ 5-10 \end{array} \right\}$ 44	1	1	0	37	44	0.841	.500	2
ひまわりミニバス	0 $\left\{ \begin{array}{l} 0-20 \\ 0-0 \\ 0-0 \\ 0-0 \end{array} \right\}$ 20		0 $\left\{ \begin{array}{l} 0-20 \\ 0-0 \\ 0-0 \\ 0-0 \end{array} \right\}$ 20	0	2	0	0	40	0.000	.000	3
絆MBC	44 $\left\{ \begin{array}{l} 12-6 \\ 10-0 \\ 12-6 \\ 10-5 \end{array} \right\}$ 17	20 $\left\{ \begin{array}{l} 20-0 \\ 0-0 \\ 0-0 \\ 0-0 \end{array} \right\}$ 0		2	0	0	64	17	3.765	1.000	1



※同勝率の場合は、アベレージが高い方が上位となる

## Yリーグ

	桜ヶ丘ミニバス	大日ミニバス	みすみMBC	勝	負	分	得点	失点	アベレージ	勝率	順位
桜ヶ丘ミニバス		35 $\left\{ \begin{array}{l} 16-2 \\ 6-2 \\ 0-9 \\ 13-6 \end{array} \right\}$ 19	35 $\left\{ \begin{array}{l} 7-8 \\ 8-4 \\ 10-4 \\ 10-6 \end{array} \right\}$ 22	2	0	0	70	41	1.707	1.000	1
大日ミニバス	19 $\left\{ \begin{array}{l} 2-16 \\ 2-6 \\ 9-0 \\ 6-13 \end{array} \right\}$ 35		26 $\left\{ \begin{array}{l} 9-8 \\ 6-14 \\ 5-16 \\ 6-14 \end{array} \right\}$ 52	0	2	0	45	87	0.517	.000	3
みすみMBC	22 $\left\{ \begin{array}{l} 8-7 \\ 4-8 \\ 4-10 \\ 6-10 \end{array} \right\}$ 35	52 $\left\{ \begin{array}{l} 8-9 \\ 14-6 \\ 16-5 \\ 14-6 \end{array} \right\}$ 26		1	1	0	74	61	1.213	.500	2

※同勝率の場合は、アベレージが高い方が上位となる

## Zリーグ

	四街道中央ミニバス	マロンキッズ	富南チェリース	勝	負	分	得点	失点	アベレージ	勝率	順位
四街道中央ミニバス		44 $\left\{ \begin{array}{l} 7-15 \\ 16-16 \\ 17-8 \\ 4-8 \end{array} \right\}$ 47	41 $\left\{ \begin{array}{l} 16-4 \\ 14-0 \\ 5-12 \\ 6-7 \end{array} \right\}$ 23	1	1	0	85	70	1.214	.500	2
マロンキッズ	47 $\left\{ \begin{array}{l} 15-7 \\ 16-16 \\ 8-17 \\ 8-4 \end{array} \right\}$ 44		69 $\left\{ \begin{array}{l} 18-2 \\ 15-7 \\ 23-2 \\ 13-7 \end{array} \right\}$ 18	2	0	0	116	62	1.871	1.000	1
富南チェリース	23 $\left\{ \begin{array}{l} 4-16 \\ 0-14 \\ 12-5 \\ 7-6 \end{array} \right\}$ 41	18 $\left\{ \begin{array}{l} 2-18 \\ 7-15 \\ 2-23 \\ 7-13 \end{array} \right\}$ 69		0	2	0	41	110	0.373	.000	3

※同勝率の場合は、アベレージが高い方が上位となる

# 第42回春季四街道市クローバーカップ 決勝トーナメント (男子)

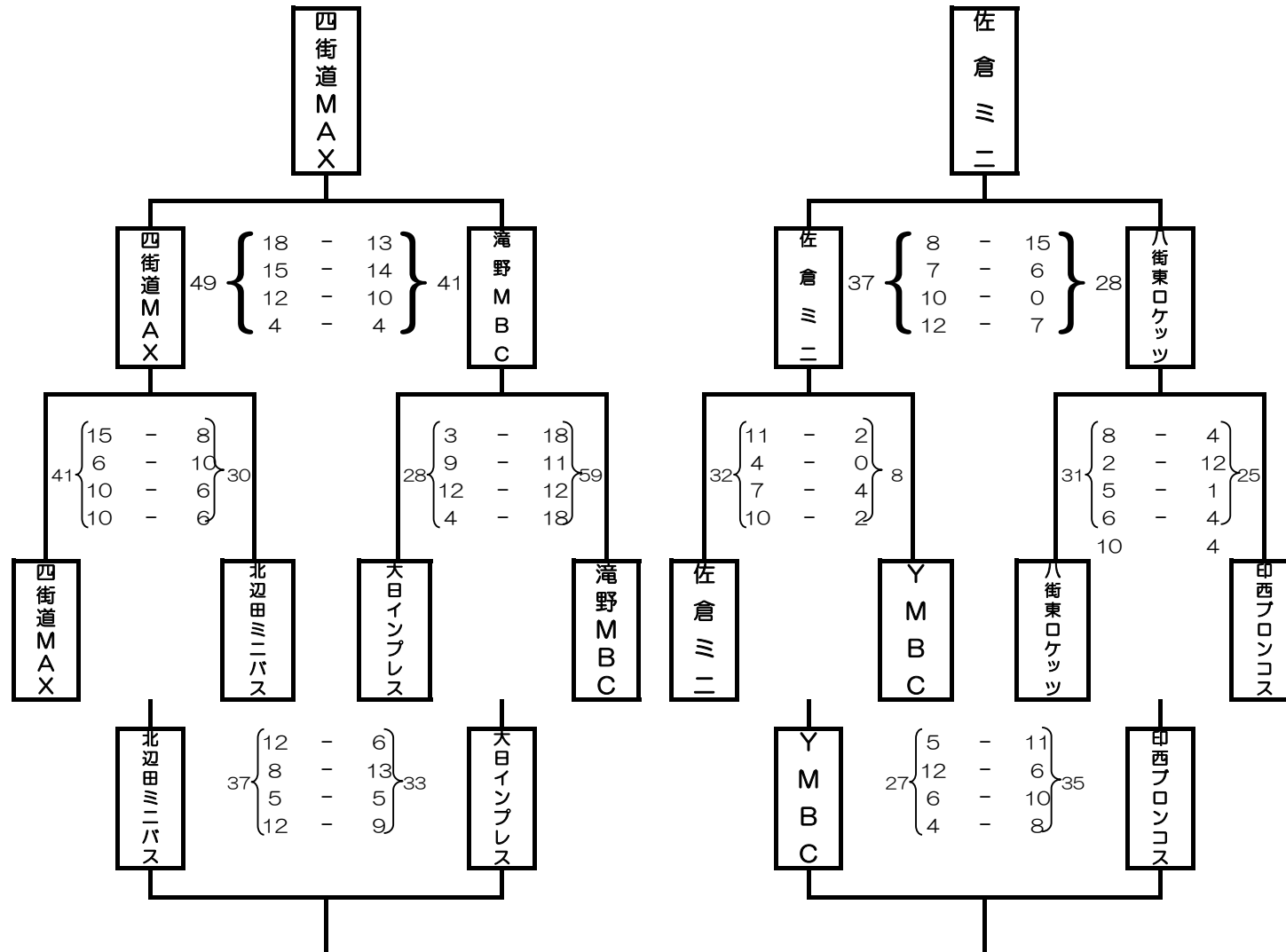

1・2位ブロック

3・4位ブロック

- 優勝： 四街道MAX
- 準優勝： 滝野MBC
- 3位： 北辺田ミニバス
- 4位： 大日インプレス

- 1位： 佐倉ミニ
- 2位： 八街東ロケッツ
- 3位： 印西ブロンコス
- 4位： YMBC

# 第42回春季四街道市クローバーカップ 決勝トーナメント (女子)

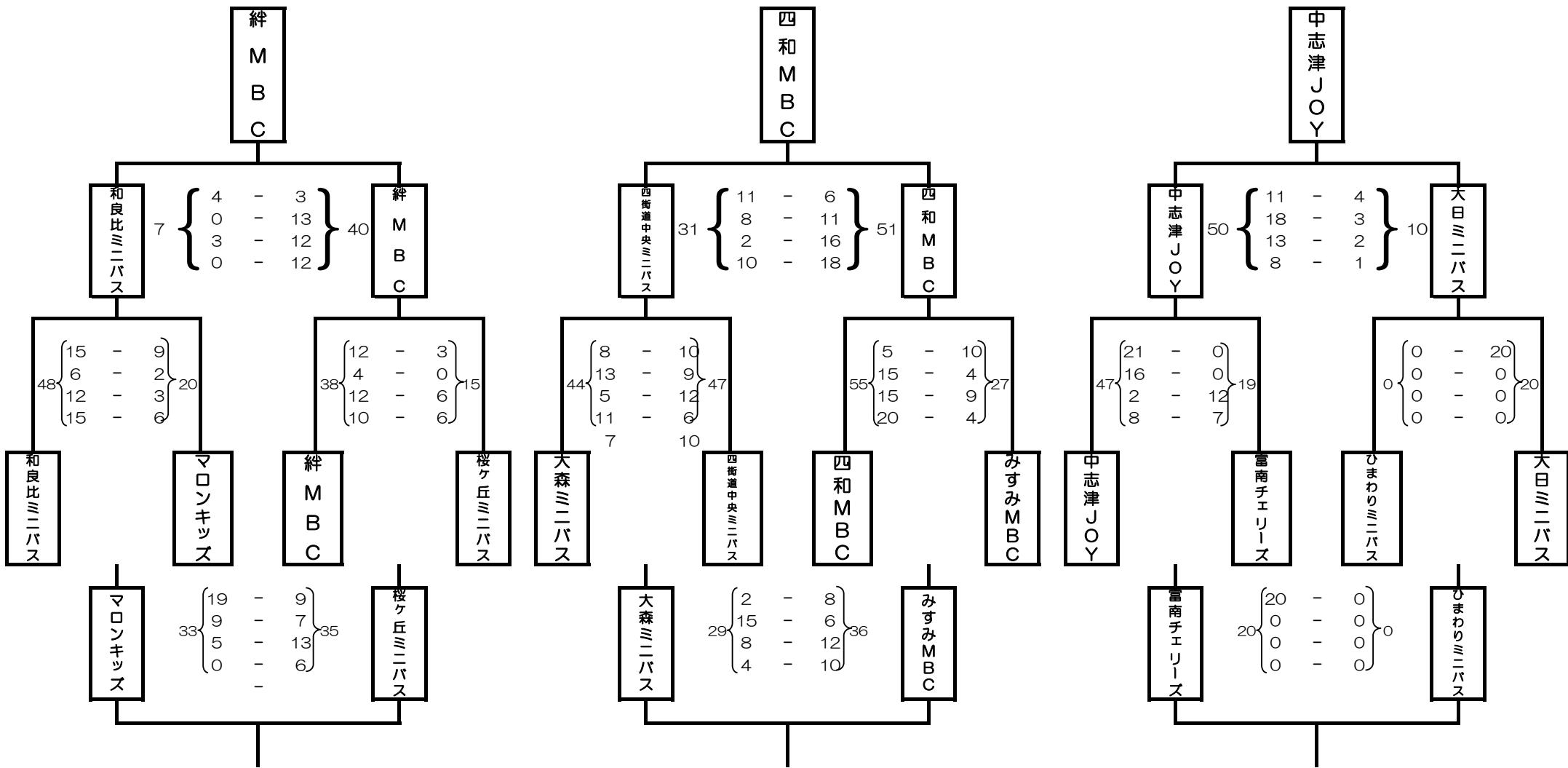

1位ブロック

2位ブロック

3位ブロック

- 優勝： 絆MBC  
 準優勝： 和良比ミニバス  
 3位： 桜ヶ丘ミニバス  
 4位： マロンキッズ

- 1位： 四和MBC  
 2位： 四街道中央ミニバス  
 3位： みすみMBC  
 4位： 大森ミニバス

- 1位： 中志津JOY  
 2位： 大日ミニバス  
 3位： 富南チェリーズ  
 4位： ひまわりミニバス

第42回春季四街道市クローバーカップ最終順位  
【男子/1、2位ブロック】

順位	チーム名	
優勝	四街道MAX	
準優勝	滝野MBC	
3位	北辺田ミニバス	
4位	大日インプレス	

【男子/3、4位ブロック】

順位	チーム名	
1位	佐倉ミニ	敢闘賞
2位	八街東ロケッツ	
3位	印西ブロンコス	
4位	YMBC	

【女子/1位ブロック】

順位	チーム名	
優勝	絆MBC	
準優勝	和良比ミニバス	
3位	桜ヶ丘ミニバス	
4位	マロンキッズ	

【女子/2位ブロック】

順位	チーム名	
1位	四和MBC	敢闘賞
2位	四街道中央ミニバス	
3位	みすみMBC	
4位	大森ミニバス	

【女子/3位ブロック】

順位	チーム名	
1位	中志津JOY	敢闘賞
2位	大日ミニバス	
3位	富南チェリーズ	
4位	ひまわりミニバス	