

第43回春季四街道市クローバーカップ 予選トーナメント (男子)

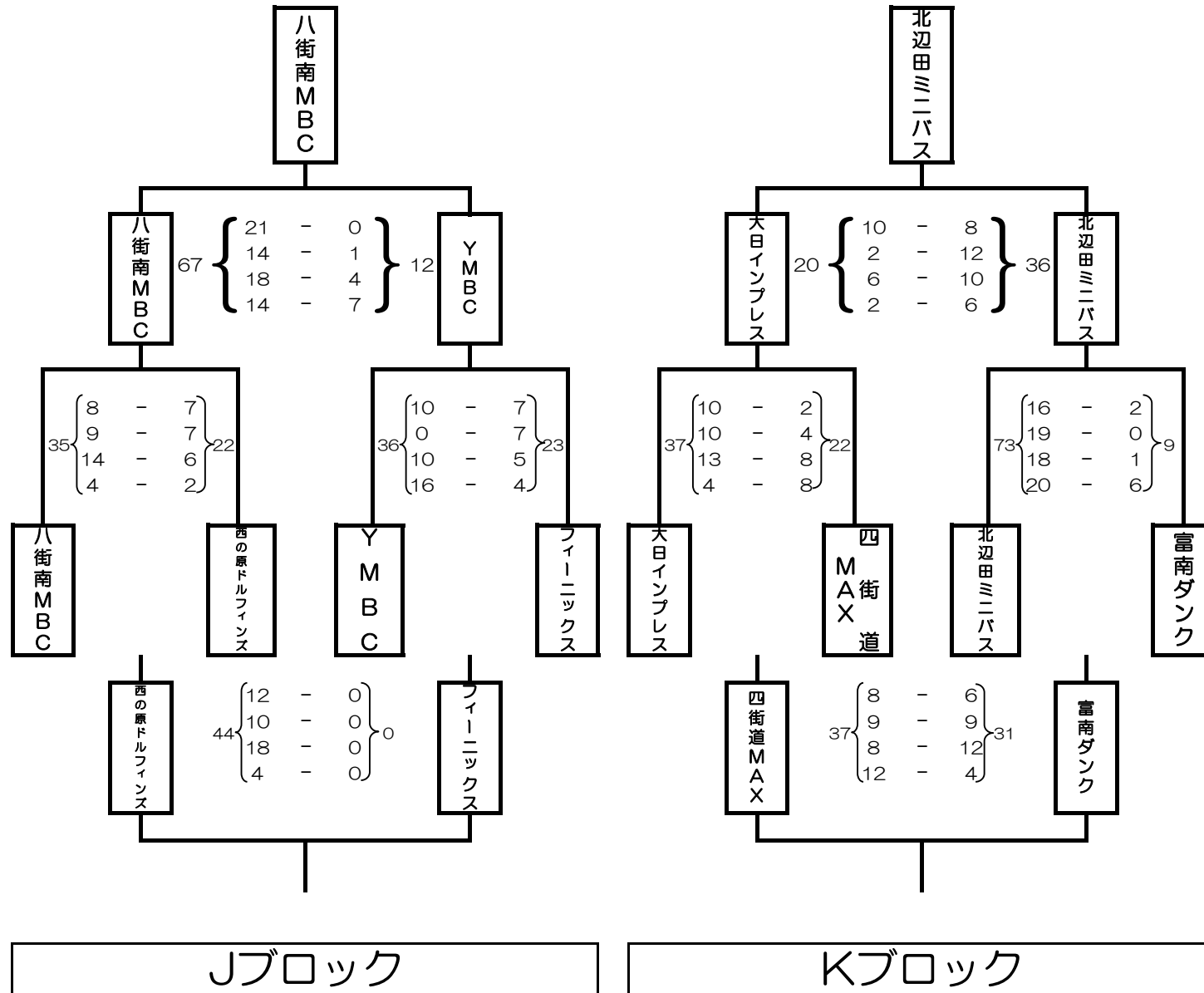



- 1位： 八街南MBC
- 2位： YMBC
- 3位： 西の原ドルフィンズ
- 4位： フィーニックス

- 1位： 北辺田ミニバス
- 2位： 大日インプレス
- 3位： 四街道MAX
- 4位： 富南ダンク



第43回春季四街道市クローバーカップ予選リーグ（女子）

Wリーグ

| | 和良比ミニバス | 富里ネッツ | 高花ミニバス | 勝 | 負 | 分 | 得点 | 失点 | アベレージ | 勝率 | 順位 |
|---------|---|---|---|---|---|---|----|----|-------|-------|----|
| 和良比ミニバス |  | 26 $\left\{ \begin{array}{l} 10-0 \\ 9-6 \\ 2-4 \\ 5-5 \end{array} \right\}$ 15 | 16 $\left\{ \begin{array}{l} 6-6 \\ 6-6 \\ 0-12 \\ 4-10 \end{array} \right\}$ 34 | 1 | 1 | 0 | 42 | 49 | 0.857 | .500 | 2 |
| 富里ネッツ | 15 $\left\{ \begin{array}{l} 0-10 \\ 6-9 \\ 4-2 \\ 5-5 \end{array} \right\}$ 26 |  | 10 $\left\{ \begin{array}{l} 8-10 \\ 0-7 \\ 2-13 \\ 0-11 \end{array} \right\}$ 41 | 0 | 2 | 0 | 25 | 67 | 0.373 | .000 | 3 |
| 高花ミニバス | 34 $\left\{ \begin{array}{l} 6-6 \\ 6-6 \\ 12-0 \\ 10-4 \end{array} \right\}$ 16 | 41 $\left\{ \begin{array}{l} 10-8 \\ 7-0 \\ 13-2 \\ 11-0 \end{array} \right\}$ 10 |  | 2 | 0 | 0 | 75 | 26 | 2.885 | 1.000 | 1 |



※同勝率の場合は、アベレージが高い方が上位となる

Xリーグ

| | 四街道中央ミニバス | ワイルドキャッツ | 西の原ドルフィンズ | 勝 | 負 | 分 | 得点 | 失点 | アベレージ | 勝率 | 順位 |
|-----------|---|---|---|---|---|---|----|----|-------|-------|----|
| 四街道中央ミニバス |  | 44 $\left\{ \begin{array}{l} 14-3 \\ 6-8 \\ 12-2 \\ 12-6 \end{array} \right\}$ 19 | 46 $\left\{ \begin{array}{l} 12-4 \\ 6-8 \\ 10-4 \\ 18-7 \end{array} \right\}$ 23 | 2 | 0 | 0 | 90 | 42 | 2.143 | 1.000 | 1 |
| ワイルドキャッツ | 19 $\left\{ \begin{array}{l} 3-14 \\ 8-6 \\ 2-12 \\ 6-12 \end{array} \right\}$ 44 |  | 25 $\left\{ \begin{array}{l} 2-3 \\ 8-9 \\ 11-10 \\ 4-9 \end{array} \right\}$ 31 | 0 | 2 | 0 | 44 | 75 | 0.587 | .000 | 3 |
| 西の原ドルフィンズ | 23 $\left\{ \begin{array}{l} 4-12 \\ 8-6 \\ 4-10 \\ 7-18 \end{array} \right\}$ 46 | 31 $\left\{ \begin{array}{l} 3-2 \\ 9-8 \\ 10-11 \\ 9-4 \end{array} \right\}$ 25 |  | 1 | 1 | 0 | 54 | 71 | 0.761 | .500 | 2 |



※同勝率の場合は、アベレージが高い方が上位となる

Yリーグ

| | 四和MBC | 桜ヶ丘ミニバス | 笹引MBC | 勝 | 負 | 分 | 得点 | 失点 | アベレージ | 勝率 | 順位 |
|---------|---|---|---|---|---|---|----|----|-------|-------|----|
| 四和MBC |  | 23 $\left\{ \begin{array}{l} 6-4 \\ 12-2 \\ 3-7 \\ 2-6 \end{array} \right\}$ 19 | 28 $\left\{ \begin{array}{l} 8-8 \\ 8-13 \\ 8-6 \\ 4-7 \end{array} \right\}$ 34 | 1 | 1 | 0 | 51 | 53 | 0.962 | .500 | 2 |
| 桜ヶ丘ミニバス | 19 $\left\{ \begin{array}{l} 4-6 \\ 2-12 \\ 7-3 \\ 6-2 \end{array} \right\}$ 23 |  | 21 $\left\{ \begin{array}{l} 8-9 \\ 5-7 \\ 2-12 \\ 6-4 \end{array} \right\}$ 32 | 0 | 2 | 0 | 40 | 55 | 0.727 | .000 | 3 |
| 笹引MBC | 34 $\left\{ \begin{array}{l} 8-8 \\ 13-8 \\ 6-8 \\ 7-4 \end{array} \right\}$ 28 | 32 $\left\{ \begin{array}{l} 9-8 \\ 7-5 \\ 12-2 \\ 4-6 \end{array} \right\}$ 21 |  | 2 | 0 | 0 | 66 | 49 | 1.347 | 1.000 | 1 |

※同勝率の場合は、アベレージが高い方が上位となる

Zリーグ

| | ひまわりミニバス | 大日ミニバス | 絆MBC | 勝 | 負 | 分 | 得点 | 失点 | アベレージ | 勝率 | 順位 |
|----------|---|---|---|---|---|---|----|----|-------|-------|----|
| ひまわりミニバス |  | 25 $\left\{ \begin{array}{l} 12-17 \\ 2-11 \\ 7-9 \\ 4-10 \end{array} \right\}$ 47 | 13 $\left\{ \begin{array}{l} 2-7 \\ 4-12 \\ 1-8 \\ 6-9 \end{array} \right\}$ 36 | 0 | 2 | 0 | 38 | 83 | 0.458 | .000 | 3 |
| 大日ミニバス | 47 $\left\{ \begin{array}{l} 17-12 \\ 11-2 \\ 9-7 \\ 10-4 \end{array} \right\}$ 25 |  | 5 $\left\{ \begin{array}{l} 2-14 \\ 1-5 \\ 2-8 \\ 0-10 \end{array} \right\}$ 37 | 1 | 1 | 0 | 52 | 62 | 0.839 | .500 | 2 |
| 絆MBC | 36 $\left\{ \begin{array}{l} 7-2 \\ 12-4 \\ 8-1 \\ 9-6 \end{array} \right\}$ 13 | 37 $\left\{ \begin{array}{l} 14-2 \\ 5-1 \\ 8-2 \\ 10-0 \end{array} \right\}$ 5 |  | 2 | 0 | 0 | 73 | 18 | 4.056 | 1.000 | 1 |

※同勝率の場合は、アベレージが高い方が上位となる

第43回四街道市春季クローバーカップ 決勝トーナメント (男子)

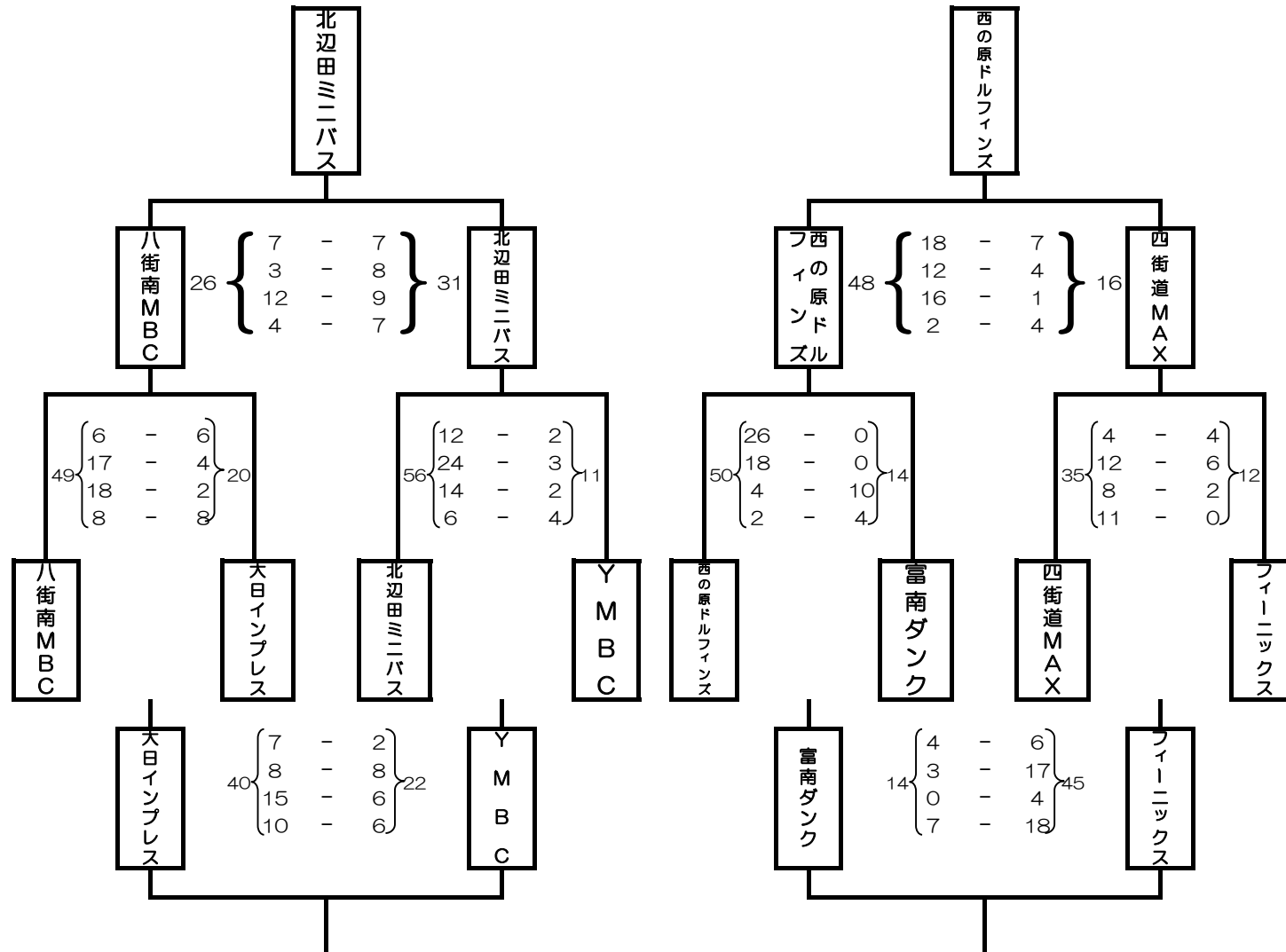

1・2位ブロック

3・4位ブロック

- 優勝：北辺田ミニバス
- 準優勝：八街南MBC
- 3位：大日インプレス
- 4位：YMBC

- 1位：西の原ドルフィンズ
- 2位：四街道MAX
- 3位：フィーニックス
- 4位：富南ダンク

第43回春季四街道市クローバーカップ 決勝トーナメント (女子)

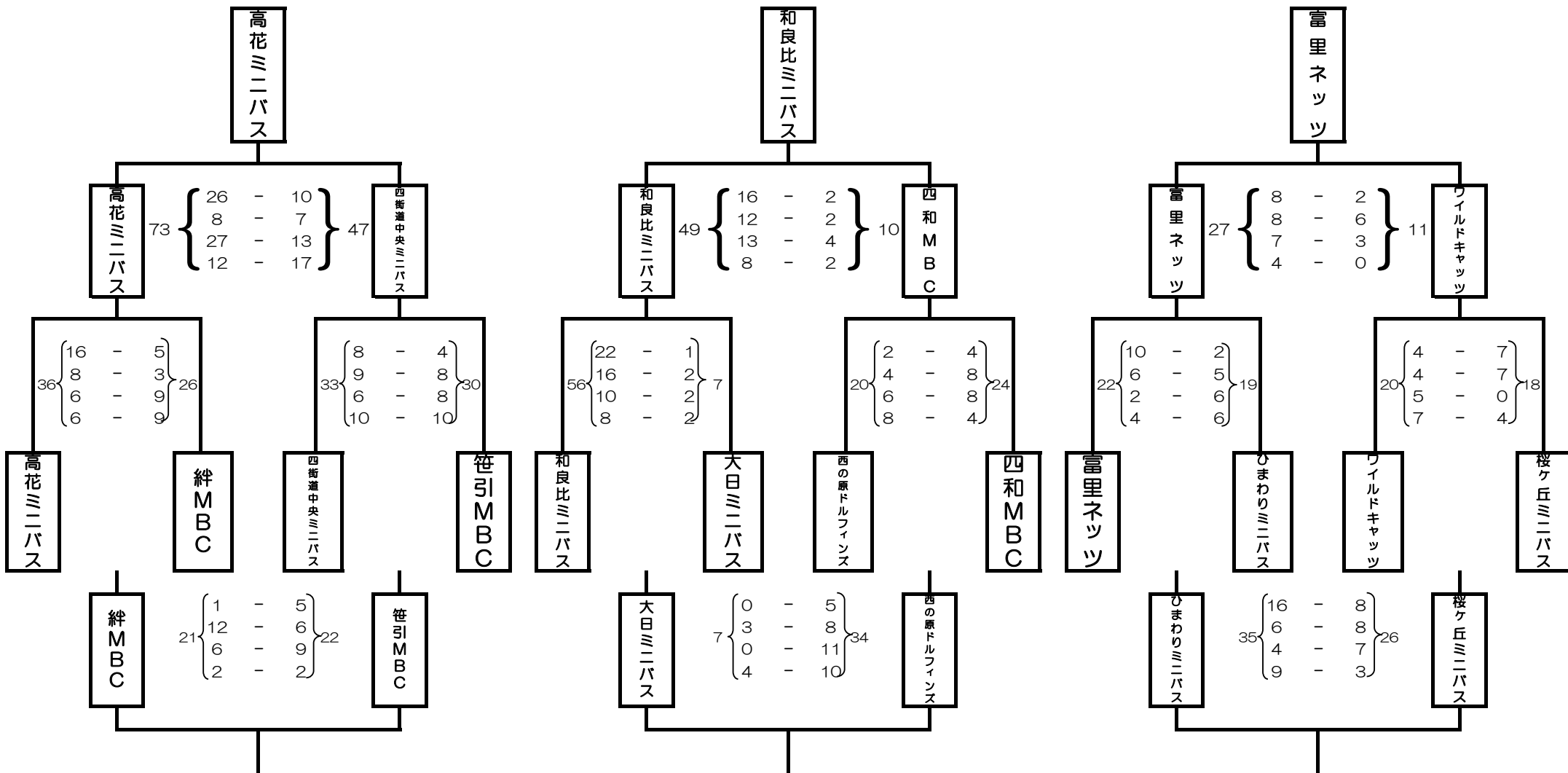

1位ブロック

2位ブロック

3位ブロック

- 優勝：高花ミニバス
- 準優勝：四街道中央ミニバス
- 3位：笹引MBC
- 4位：絆MBC

- 1位：和良比ミニバス
- 2位：四和MBC
- 3位：西の原ドルフィンズ
- 4位：大日ミニバス

- 1位：富里ネット
- 2位：ワイルドキャッツ
- 3位：ひまわりミニバス
- 4位：桜ヶ丘ミニバス

第43回春季四街道市クローバーカップ最終順位

【男子/1、2位ブロック】

| 順位 | チーム名 | |
|-----|---------|--|
| 優勝 | 北辺田ミニバス | |
| 準優勝 | 八街南MBC | |
| 3位 | 大日インプレス | |
| 4位 | YMBC | |

【男子/3、4位ブロック】

| 順位 | チーム名 | |
|----|-----------|-----|
| 1位 | 西の原ドルフィンズ | 敢闘賞 |
| 2位 | 四街道MAX | |
| 3位 | フィーニックス | |
| 4位 | 富南ダンク | |

【女子/1位ブロック】

| 順位 | チーム名 | |
|-----|-----------|--|
| 優勝 | 高花ミニバス | |
| 準優勝 | 四街道中央ミニバス | |
| 3位 | 笹引MBC | |
| 4位 | 絆MBC | |

【女子/2位ブロック】

| 順位 | チーム名 | |
|----|-----------|-----|
| 1位 | 和良比ミニバス | 敢闘賞 |
| 2位 | 四和MBC | |
| 3位 | 西の原ドルフィンズ | |
| 4位 | 大日ミニバス | |

【女子/3位ブロック】

| 順位 | チーム名 | |
|----|----------|-----|
| 1位 | 富里ネッツ | 敢闘賞 |
| 2位 | ワイルドキャッツ | |
| 3位 | ひまわりミニバス | |
| 4位 | 桜ヶ丘ミニバス | |