

第5回四街道市サマーカップ

四街道ミニバス連盟新聞

和良比サマーカップ初優勝

夏の暑さ本番の中、第5回四街道市サマーカップが8月4、5日の両日、四街道市総合体育館で開催された。厳しい暑さであったが、試合内容も、熱い戦いが繰り広げられた。

男子市内3チーム、招待3チーム計6チーム、女子市内7チーム、招待5チームの計12チームで予選リーグ、順位決定トーナメントが行なわれた。

女子は、4つのリーグに分かれ予選を行い、優勝をかけて対戦する1位ブロックには、大日、和良比、四街道中央、四和が勝ちあがった。

2日目、準決勝、第1試合、大日対四和。終始、大日がリードを保ち、35対16で大日が決勝へ進出した。続く第2試合、和良比対四街道中央は、前半から和良比が攻め、47対19で和良比が決勝へ進んだ。フレッシュカップ、春季クローバーカップと同一

カードとなった決勝戦。フレッシュカップでは、和良比、春季クローバーカップでは、大日が優勝している。前半は、和良比1点リードで終了。大日も粘りを見せたが、3Qに和良比が突き

放し、そのままのリードを保ち試合終了。39対27で和良比がサマーカップ初優勝となった。

3位決定戦は、四街道中央対四和。前半は四街道中央が20対8と大きくリードした。四和も4Q追い上げを見せたが、前半の差を挽回する事が出来なかった。40対31で四街道中央が3位となった。

2ブロックは、桜ヶ丘、3位ブロックは成田ボンバースがそれぞれ1位となった。



サマーカップ初の栄冠 和良比ミニバス

西志津連覇



昨年度に続く連覇の西志津MBC

男子予選リーグは、2つに分かれ対戦し、1リーグは、四街道勢初制覇を目指

す大日インプレスのが、Kリーグは、招待チームの西志津がそれぞれ1位通過となり、2日目の決勝トーナメントの対戦が決まった。

2日目、準決勝第1試合。大日インプレス対四街道MAX。前半はMAX2点リードで終了。後半、インプレスの怒涛の攻撃により、52対25で大日インプレスが決勝へ進出した。

もう1つの準決勝、西志津対みすみ。前半から西志津ペースで試合が進み、50対24で西志津が決勝進出を決めた。

決勝はサマーカップ初優勝を狙う大日インプレスと昨年のサマーカップ優勝

し、連覇のかかる西志津との対戦となった。前半から西志津が攻め、28対10西志津リードで折り返すと、後半、インプレスも粘りを見せたが、前半の得点差を縮められず53対35で西志津が昨年に続き優勝、連覇となった。

初制覇ならず

市内大会3冠、サマーカップ四街道勢初優勝を目指したインプレス。あと一歩のところまで届かなかったが、創部3年目、飛躍の年となりそうだ。秋季クローバーで市内3冠に挑む。



準優勝した大日インプレス

第5回四街道市サマーカップ、男子は、西志津MBCが連覇、女子は、和良比ミニバスが初優勝で大いに盛り上がり幕を閉じた。歴史ある少年少女球技大会から引継ぎ今年で5回目。これから、サマーカップも、歴史ある大会となる事に違いない。力強く、スピードあるプレーで感動を与え続けてくれる事を願うばかりである。



参加したチームのこれからの活躍、更なる飛躍に期待する。そして、今年度、最後の市内大会「秋季クローバーカップ」でサマーカップに負けない熱い戦いを期待し、見ているものに感動を与えられるプレーを見せてほしい。

「最終順位」

- 【男子】優勝西志津 2位大日インプレス 3位みすみ 4位四街道MAX 5位富南ダンク 6位YMB C
- 【女子】優勝和良比 2位大日 3位四街道中央 4位四和 2位ブロック 1位桜ヶ丘 2位志津ベアーズ 3位朝陽 4位佐倉HQ 3位ブロック 1位成田ボンバース 2位マロンキッズ 3位七栄 4位ひまわり



第5回四街道市サマーカップ 予選リーグ (男子)

Jリーグ

	大日インフレス	みすみ	富南ダンク	勝	負	分	得点	失点	アベレージ	勝率	順位
大日インフレス		61 $\left\{ \begin{array}{l} 11 - 12 \\ 14 - 8 \\ 20 - 16 \\ 16 - 12 \end{array} \right\}$ 48	61 $\left\{ \begin{array}{l} 16 - 4 \\ 14 - 3 \\ 27 - 5 \\ 4 - 10 \end{array} \right\}$ 22	2	0	0	122	70	1.743	1.000	1
みすみ	48 $\left\{ \begin{array}{l} 12 - 11 \\ 8 - 14 \\ 16 - 20 \\ 12 - 16 \end{array} \right\}$ 61		59 $\left\{ \begin{array}{l} 20 - 2 \\ 10 - 2 \\ 21 - 0 \\ 8 - 10 \end{array} \right\}$ 14	1	1	0	107	75	1.427	.500	2
富南ダンク	22 $\left\{ \begin{array}{l} 4 - 16 \\ 3 - 14 \\ 5 - 27 \\ 10 - 4 \end{array} \right\}$ 61	14 $\left\{ \begin{array}{l} 2 - 20 \\ 2 - 10 \\ 0 - 21 \\ 10 - 8 \end{array} \right\}$ 59		0	2	0	36	120	0.300	.000	3

※同勝率の場合は、アベレージが高い方が上位となる



Kリーグ

	YMBC	西志津	四街道MAX	勝	負	分	得点	失点	アベレージ	勝率	順位
YMBC		12 $\left\{ \begin{array}{l} 4 - 18 \\ 2 - 12 \\ 4 - 8 \\ 2 - 14 \end{array} \right\}$ 52	25 $\left\{ \begin{array}{l} 7 - 8 \\ 6 - 10 \\ 8 - 12 \\ 4 - 14 \end{array} \right\}$ 44	0	2	0	37	96	0.385	.000	3
西志津	52 $\left\{ \begin{array}{l} 18 - 4 \\ 12 - 2 \\ 8 - 4 \\ 14 - 2 \end{array} \right\}$ 12		58 $\left\{ \begin{array}{l} 13 - 6 \\ 23 - 4 \\ 14 - 4 \\ 8 - 12 \end{array} \right\}$ 26	2	0	0	110	38	2.895	1.000	1
四街道MAX	44 $\left\{ \begin{array}{l} 8 - 7 \\ 10 - 6 \\ 12 - 8 \\ 14 - 4 \end{array} \right\}$ 25	26 $\left\{ \begin{array}{l} 6 - 13 \\ 4 - 23 \\ 4 - 14 \\ 12 - 8 \end{array} \right\}$ 58		1	1	0	70	83	0.843	.500	2

※同勝率の場合は、アベレージが高い方が上位となる



第5回四街道市サマーカップ 予選リーグ (女子)

Wリーグ

	大日	七栄	朝陽	勝	負	分	得点	失点	アベレージ	勝率	順位
大日		51 $\left\{ \begin{array}{l} 6 - 2 \\ 18 - 2 \\ 11 - 2 \\ 16 - 3 \end{array} \right\}$ 9	34 $\left\{ \begin{array}{l} 15 - 4 \\ 6 - 6 \\ 3 - 6 \\ 10 - 5 \end{array} \right\}$ 21	2	0	0	85	30	2.833	1.000	1
七栄	9 $\left\{ \begin{array}{l} 2 - 6 \\ 2 - 18 \\ 2 - 11 \\ 3 - 16 \end{array} \right\}$ 51		21 $\left\{ \begin{array}{l} 2 - 14 \\ 6 - 6 \\ 10 - 8 \\ 3 - 16 \end{array} \right\}$ 44	0	2	0	30	95	0.316	.000	3
朝陽	21 $\left\{ \begin{array}{l} 4 - 15 \\ 6 - 6 \\ 6 - 3 \\ 5 - 10 \end{array} \right\}$ 34	44 $\left\{ \begin{array}{l} 14 - 2 \\ 6 - 6 \\ 8 - 10 \\ 16 - 3 \end{array} \right\}$ 21		1	1	0	65	55	1.182	.500	2

※同勝率の場合は、アベレージが高い方が上位となる



Xリーグ

	和良比	志津ベアース	ひまわり	勝	負	分	得点	失点	アベレージ	勝率	順位
和良比		43 $\left\{ \begin{array}{l} 13 - 0 \\ 8 - 0 \\ 8 - 5 \\ 14 - 10 \end{array} \right\}$ 15	51 $\left\{ \begin{array}{l} 16 - 2 \\ 17 - 4 \\ 6 - 7 \\ 12 - 4 \end{array} \right\}$ 17	2	0	0	94	32	2.938	1.000	1
志津ベアース	15 $\left\{ \begin{array}{l} 0 - 13 \\ 0 - 8 \\ 5 - 8 \\ 10 - 14 \end{array} \right\}$ 43		61 $\left\{ \begin{array}{l} 16 - 6 \\ 28 - 0 \\ 5 - 2 \\ 12 - 2 \end{array} \right\}$ 10	1	1	0	76	53	1.434	.500	2
ひまわり	17 $\left\{ \begin{array}{l} 2 - 16 \\ 4 - 17 \\ 7 - 6 \\ 4 - 12 \end{array} \right\}$ 51	10 $\left\{ \begin{array}{l} 6 - 16 \\ 0 - 28 \\ 2 - 5 \\ 2 - 12 \end{array} \right\}$ 61		0	2	0	27	112	0.241	.000	3

※同勝率の場合は、アベレージが高い方が上位となる



第5回四街道市サマーカップ 予選リーグ (女子)

Yリーグ

	四街道中央	佐倉ハーレクインズ	マロンキッズ	勝	負	分	得点	失点	アベレージ	勝率	順位
四街道中央		45 $\left\{ \begin{array}{l} 8 - 10 \\ 11 - 8 \\ 14 - 7 \\ 12 - 10 \end{array} \right\}$ 35	64 $\left\{ \begin{array}{l} 20 - 4 \\ 12 - 14 \\ 16 - 10 \\ 16 - 11 \end{array} \right\}$ 39	2	0	0	109	74	1.473	1.000	1
佐倉ハーレクインズ	35 $\left\{ \begin{array}{l} 10 - 8 \\ 8 - 11 \\ 7 - 14 \\ 10 - 12 \end{array} \right\}$ 45		53 $\left\{ \begin{array}{l} 13 - 6 \\ 6 - 4 \\ 14 - 2 \\ 20 - 2 \end{array} \right\}$ 14	1	1	0	88	59	1.492	.500	2
マロンキッズ	39 $\left\{ \begin{array}{l} 4 - 20 \\ 14 - 12 \\ 10 - 16 \\ 11 - 16 \end{array} \right\}$ 64	14 $\left\{ \begin{array}{l} 6 - 13 \\ 4 - 6 \\ 2 - 14 \\ 2 - 20 \end{array} \right\}$ 53		0	2	0	53	117	0.453	.000	3

※同勝率の場合は、アベレージが高い方が上位となる

Zリーグ

	桜ヶ丘	成田ボンバース	四和	勝	負	分	得点	失点	アベレージ	勝率	順位
桜ヶ丘		31 $\left\{ \begin{array}{l} 10 - 2 \\ 8 - 3 \\ 8 - 5 \\ 5 - 8 \end{array} \right\}$ 18	23 $\left\{ \begin{array}{l} 2 - 2 \\ 9 - 9 \\ 4 - 5 \\ 8 - 10 \end{array} \right\}$ 26	1	1	0	54	44	1.227	.500	2
成田ボンバース	18 $\left\{ \begin{array}{l} 2 - 10 \\ 3 - 8 \\ 5 - 8 \\ 8 - 5 \end{array} \right\}$ 31		20 $\left\{ \begin{array}{l} 6 - 5 \\ 2 - 6 \\ 4 - 8 \\ 8 - 17 \end{array} \right\}$ 36	0	2	0	38	67	0.567	.000	3
四和	26 $\left\{ \begin{array}{l} 2 - 2 \\ 9 - 9 \\ 5 - 4 \\ 10 - 8 \end{array} \right\}$ 23	36 $\left\{ \begin{array}{l} 5 - 6 \\ 6 - 2 \\ 8 - 4 \\ 17 - 8 \end{array} \right\}$ 20		2	0	0	62	43	1.442	1.000	1

※同勝率の場合は、アベレージが高い方が上位となる

第5回四街道市サマーカップ 決勝トーナメント (男子)

- 優勝： 西志津
- 準優勝： 大日インプレス
- 3位： みすみ
- 4位： 四街道MAX
- 5位： 富南ダンク
- 6位： YMBC

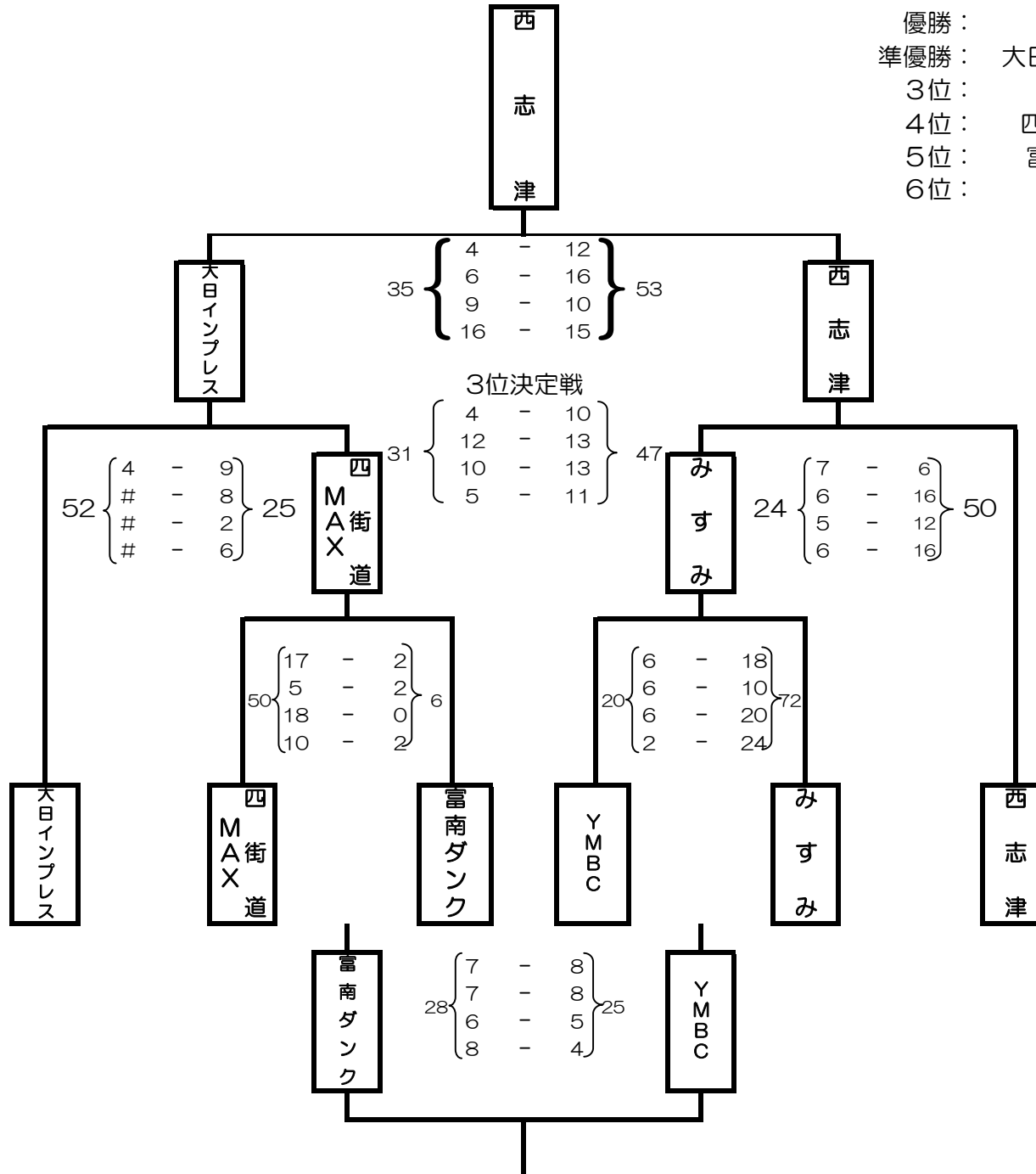

第5回四街道市サマーカップ 決勝トーナメント(女子)

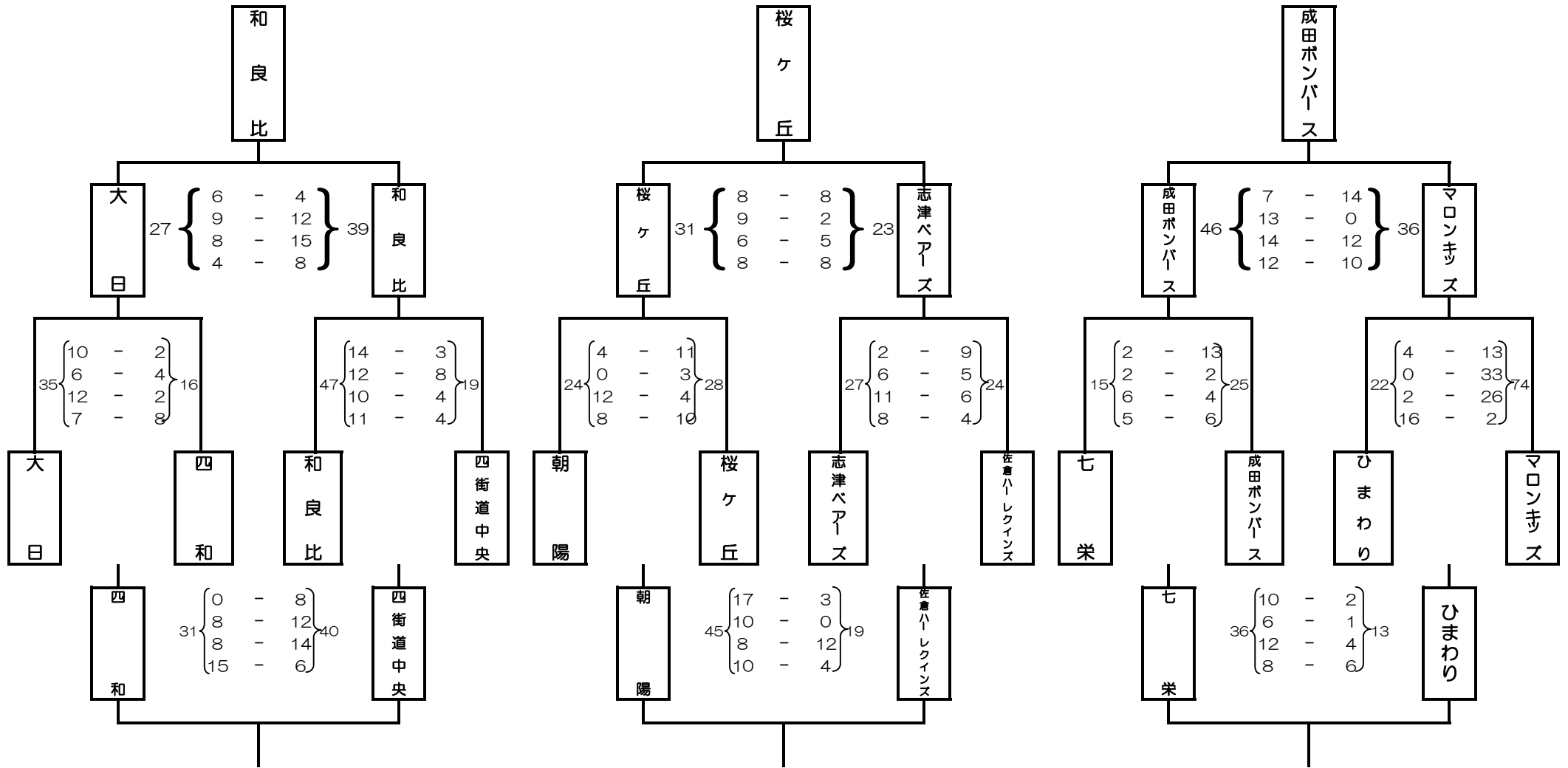

1位ブロック

2位ブロック

3位ブロック

優勝：和良比
 準優勝：大日
 3位：四街道中央
 4位：四和

1位：桜ヶ丘
 2位：志津ベアーズ
 3位：朝陽
 4位：佐倉ハーレクインズ

1位：成田ボンバース
 2位：マロンキッズ
 3位：七栄
 4位：ひまわり