

第7回四街道市サマーカップ 予選トーナメント(男子)

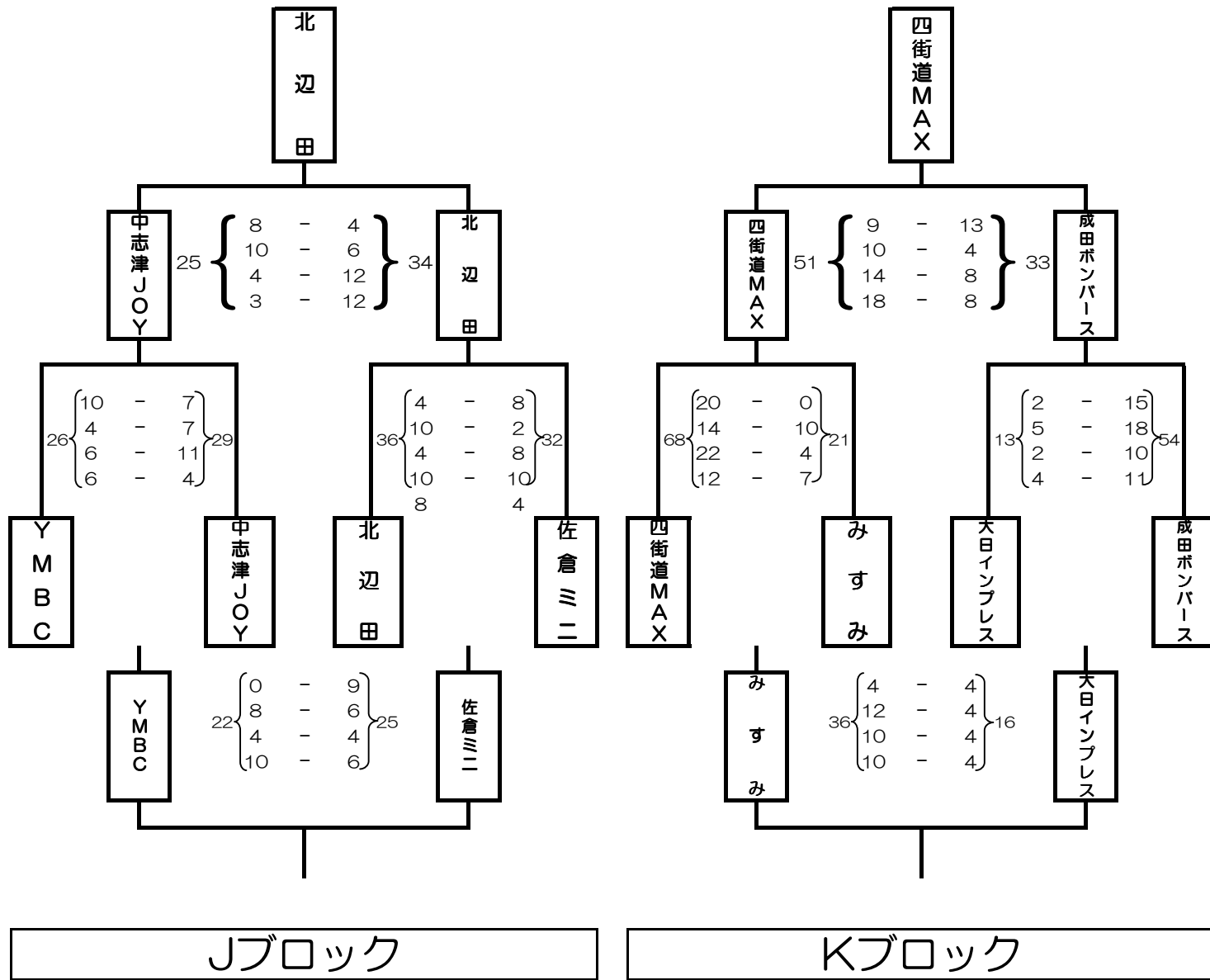

- 1位: 北辺田
 2位: 中志津JOY
 3位: 佐倉ミニ
 4位: YMB

- 1位: 四街道MAX
 2位: 成田ボンパース
 3位: みすみ
 4位: 大日インプレス

第7回四街道市サマーカップ 決勝トーナメント(男子)

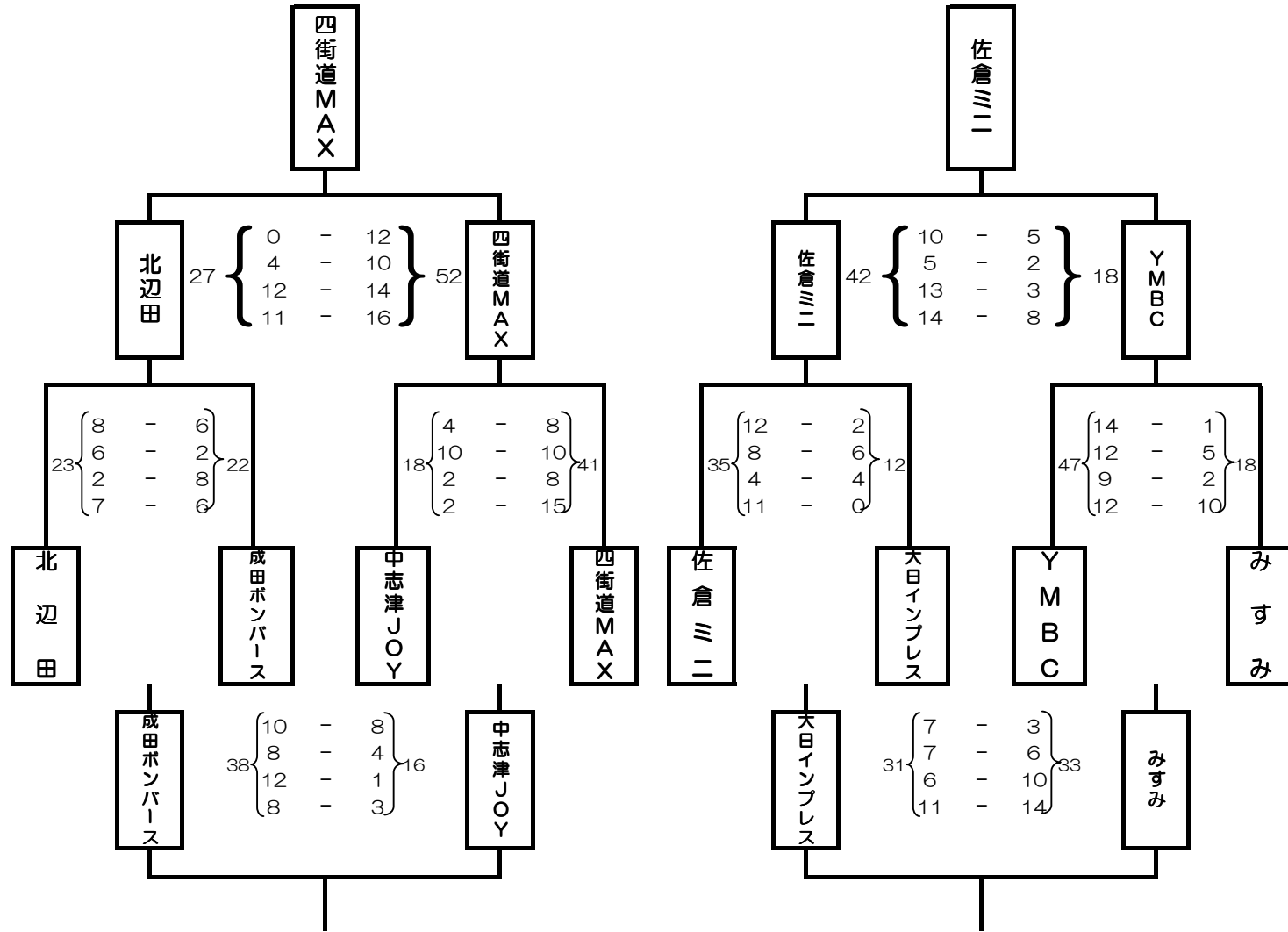

1・2位ブロック



3・4位ブロック

優勝： 四街道MAX
 準優勝： 北辺田
 3位： 成田ポンパース
 4位： 中志津JOY

1位： 佐倉ミニ
 2位： YMBC
 3位： みすみ
 4位： 大日インプレス



第7回四街道市サマーカップ予選リーグ（女子）

Wリーグ

	四街道中央	志津ベアース	小倉台	勝	負	分	得点	失点	アベレージ	勝率	順位
四街道中央		74 $\left\{ \begin{array}{l} 21 - 2 \\ 12 - 2 \\ 21 - 0 \\ 20 - 5 \end{array} \right\}$ 9	44 $\left\{ \begin{array}{l} 8 - 6 \\ 14 - 2 \\ 16 - 4 \\ 6 - 5 \end{array} \right\}$ 17	2	0	0	118	26	4.538	1.000	1
志津ベアース	9 $\left\{ \begin{array}{l} 2 - 21 \\ 2 - 12 \\ 0 - 21 \\ 5 - 20 \end{array} \right\}$ 74		19 $\left\{ \begin{array}{l} 4 - 2 \\ 2 - 9 \\ 10 - 2 \\ 3 - 14 \end{array} \right\}$ 27	0	2	0	28	101	0.277	.000	3
小倉台	17 $\left\{ \begin{array}{l} 6 - 8 \\ 2 - 14 \\ 4 - 16 \\ 5 - 6 \end{array} \right\}$ 44	27 $\left\{ \begin{array}{l} 2 - 4 \\ 9 - 2 \\ 2 - 10 \\ 14 - 3 \end{array} \right\}$ 19		1	1	0	44	63	0.698	.500	2



※同勝率の場合は、アベレージが高い方が上位となる

Xリーグ

	桜ヶ丘	大日	成田ボンバース	勝	負	分	得点	失点	アベレージ	勝率	順位
桜ヶ丘		34 $\left\{ \begin{array}{l} 18 - 0 \\ 5 - 3 \\ 9 - 0 \\ 2 - 6 \end{array} \right\}$ 9	20 $\left\{ \begin{array}{l} 20 - 0 \\ 0 - 0 \\ 0 - 0 \\ 0 - 0 \end{array} \right\}$ 0	2	0	0	54	9	6.000	1.000	1
大日	9 $\left\{ \begin{array}{l} 0 - 18 \\ 3 - 5 \\ 0 - 9 \\ 6 - 2 \end{array} \right\}$ 34		20 $\left\{ \begin{array}{l} 20 - 0 \\ 0 - 0 \\ 0 - 0 \\ 0 - 0 \end{array} \right\}$ 0	1	1	0	29	34	0.853	.500	2
成田ボンバース	0 $\left\{ \begin{array}{l} 0 - 20 \\ 0 - 0 \\ 0 - 0 \\ 0 - 0 \end{array} \right\}$ 20	0 $\left\{ \begin{array}{l} 0 - 20 \\ 0 - 0 \\ 0 - 0 \\ 0 - 0 \end{array} \right\}$ 20		0	2	0	0	40	0.000	.000	3



※同勝率の場合は、アベレージが高い方が上位となる

Yリーグ

	和良比	ひまわり	笹引	勝	負	分	得点	失点	アベレージ	勝率	順位
和良比		56 $\left\{ \begin{array}{l} 18 - 2 \\ 21 - 2 \\ 11 - 8 \\ 6 - 5 \end{array} \right\}$ 17	20 $\left\{ \begin{array}{l} 6 - 9 \\ 2 - 2 \\ 4 - 12 \\ 8 - 10 \end{array} \right\}$ 33	1	1	0	76	50	1.520	.500	2
ひまわり	17 $\left\{ \begin{array}{l} 2 - 18 \\ 2 - 21 \\ 8 - 11 \\ 5 - 6 \end{array} \right\}$ 56		16 $\left\{ \begin{array}{l} 2 - 14 \\ 4 - 10 \\ 6 - 6 \\ 4 - 12 \end{array} \right\}$ 42	0	2	0	33	98	0.337	.000	3
笹引	33 $\left\{ \begin{array}{l} 9 - 6 \\ 2 - 2 \\ 12 - 4 \\ 10 - 8 \end{array} \right\}$ 20	42 $\left\{ \begin{array}{l} 14 - 2 \\ 10 - 4 \\ 6 - 6 \\ 12 - 4 \end{array} \right\}$ 16		2	0	0	75	36	2.083	1.000	1

※同勝率の場合は、アベレージが高い方が上位となる

Zリーグ

	マロンキッズ	四和	ねごうシューターズ	勝	負	分	得点	失点	アベレージ	勝率	順位
マロンキッズ		52 $\left\{ \begin{array}{l} 8 - 4 \\ 6 - 12 \\ 20 - 4 \\ 18 - 14 \end{array} \right\}$ 34	14 $\left\{ \begin{array}{l} 0 - 9 \\ 0 - 12 \\ 8 - 14 \\ 6 - 2 \end{array} \right\}$ 37	1	1	0	66	71	0.930	.500	2
四和	34 $\left\{ \begin{array}{l} 4 - 8 \\ 12 - 6 \\ 4 - 20 \\ 14 - 18 \end{array} \right\}$ 52		9 $\left\{ \begin{array}{l} 7 - 6 \\ 0 - 7 \\ 2 - 7 \\ 0 - 10 \end{array} \right\}$ 30	0	2	0	43	82	0.524	.000	3
ねごうシューターズ	37 $\left\{ \begin{array}{l} 9 - 0 \\ 12 - 0 \\ 14 - 8 \\ 2 - 6 \end{array} \right\}$ 14	30 $\left\{ \begin{array}{l} 6 - 7 \\ 7 - 0 \\ 7 - 2 \\ 10 - 0 \end{array} \right\}$ 9		2	0	0	67	23	2.913	1.000	1

※同勝率の場合は、アベレージが高い方が上位となる

第7回四街道市サマーカップ 決勝トーナメント(女子)

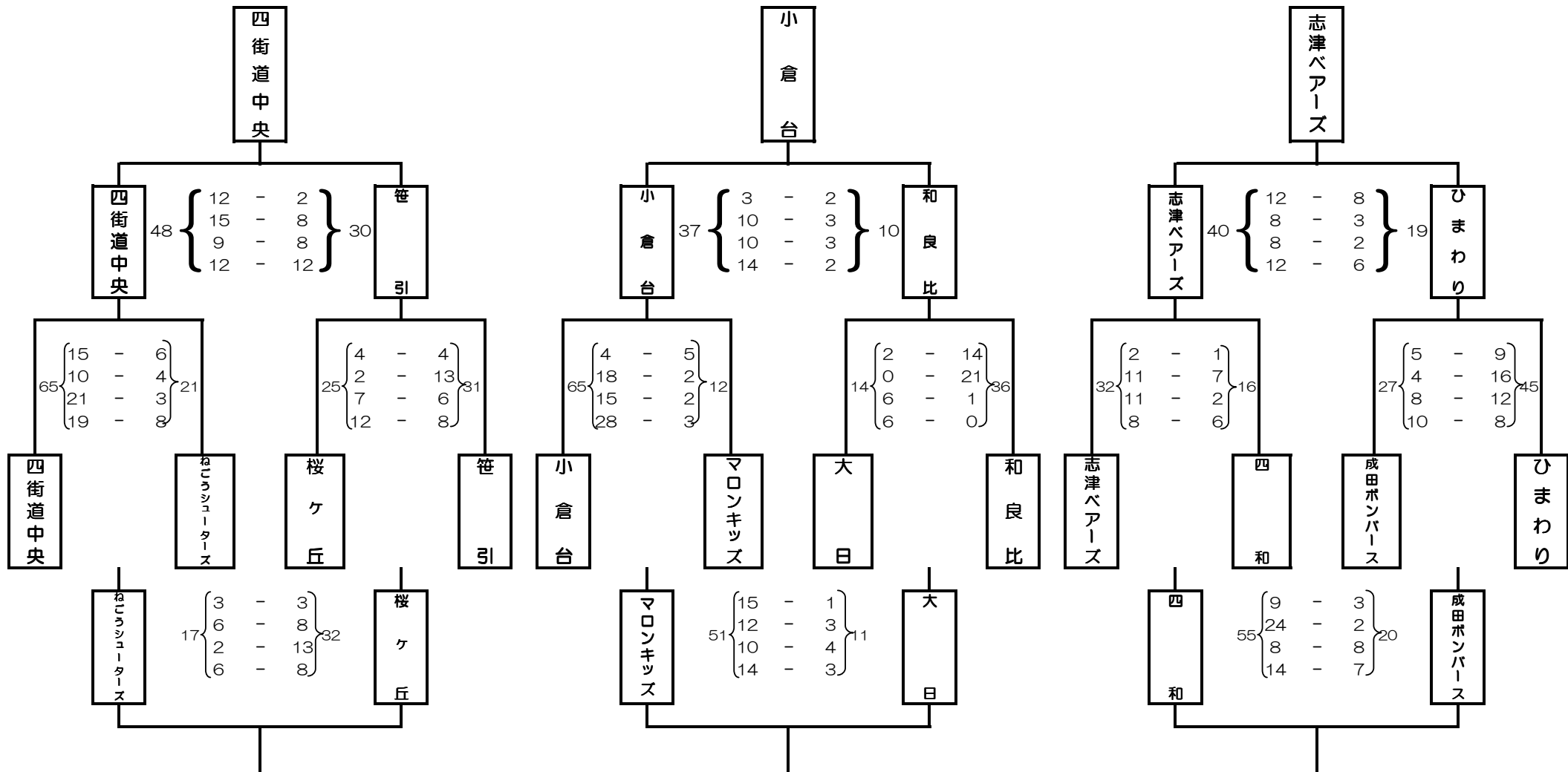

1位ブロック

2位ブロック

3位ブロック

優勝： 四街道中央
 準優勝： 笹引
 3位： 桜ヶ丘
 4位： ねごうシューターズ

1位： 小倉台
 2位： 和良比
 3位： マロンキッズ
 4位： 大日

1位： 志津ベアーズ
 2位： ひまわり
 3位： 四和
 4位： 成田ボンパース