

# 第8回四街道市サマーカップ 予選トーナメント(男子)

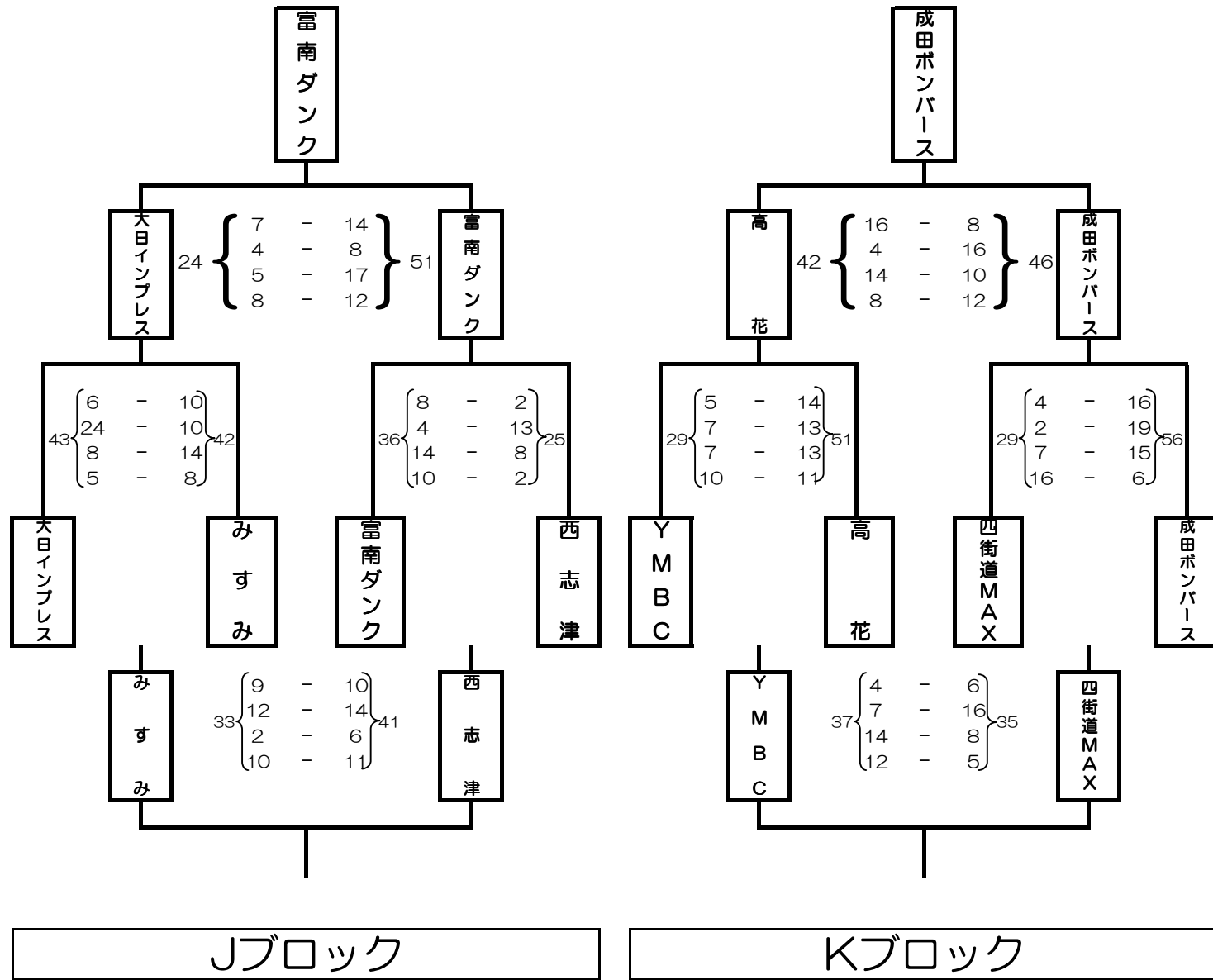

- 1位： 富南ダンク  
 2位： 大日インプレス  
 3位： 西志津  
 4位： みすみ

- 1位： 成田ボンバース  
 2位： 高花  
 3位： YMBC  
 4位： 四街道MAX

# 第8回四街道市サマーカップ 決勝トーナメント(男子)

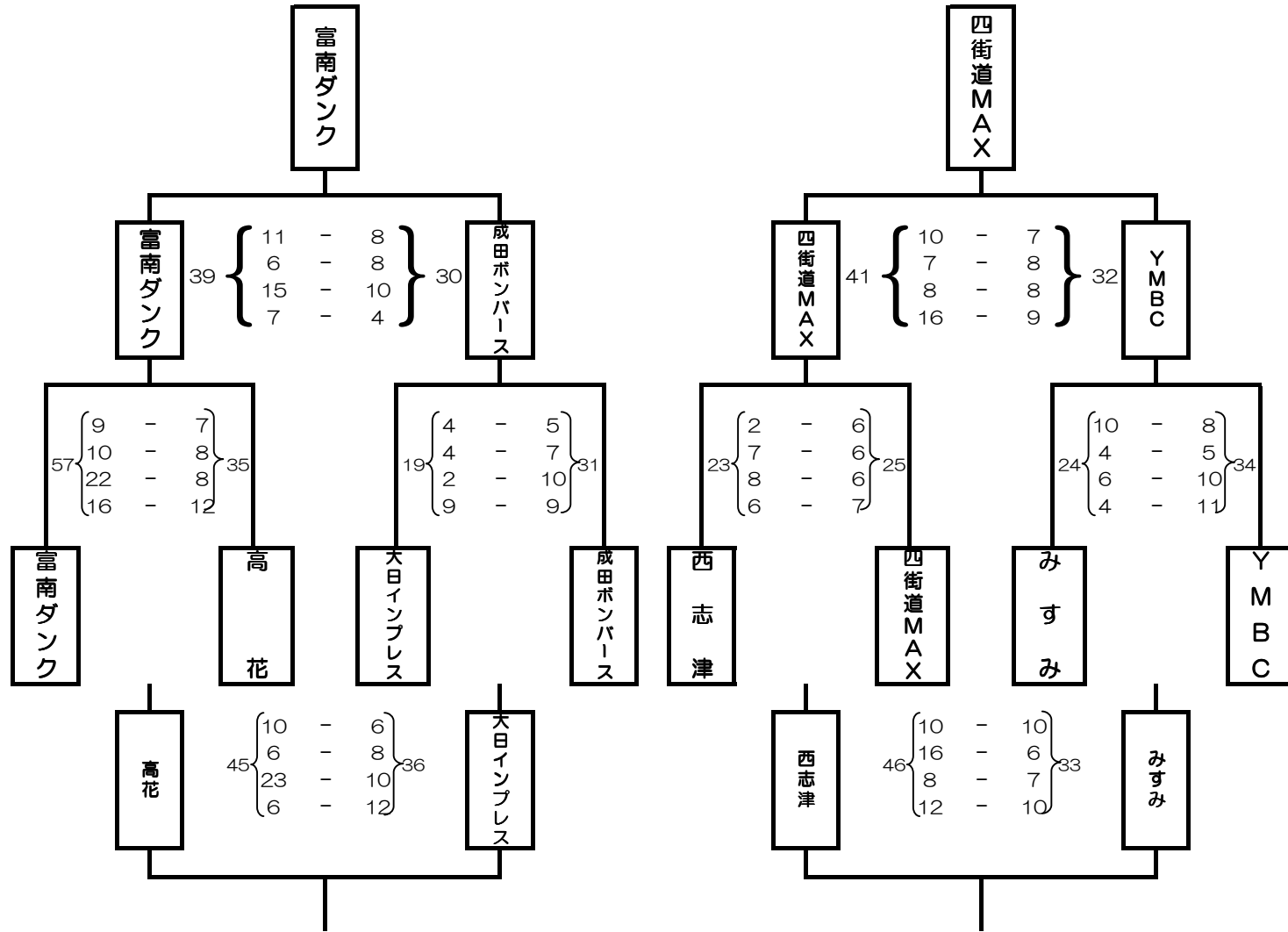

1・2位ブロック



3・4位ブロック

- 優勝： 富南ダנק
- 準優勝： 成田ボンバース
- 3位： 高花
- 4位： 大日インプレス

- 1位： 四街道MAX
- 2位： YMBC
- 3位： 西志津
- 4位： みすみ



# 第8回四街道市サマーカップ予選リーグ（女子）

## Wリーグ

	桜ヶ丘	白井ファースト	佐倉ハーレクインズ	勝	負	分	得点	失点	アベレージ	勝率	順位
桜ヶ丘		44 $\left\{ \begin{array}{l} 9 - 0 \\ 4 - 10 \\ 17 - 0 \\ 14 - 14 \end{array} \right\}$ 24	56 $\left\{ \begin{array}{l} 14 - 2 \\ 6 - 8 \\ 16 - 8 \\ 20 - 3 \end{array} \right\}$ 21	2	0	0	100	45	2.222	1.000	1
白井ファースト	24 $\left\{ \begin{array}{l} 0 - 9 \\ 10 - 4 \\ 0 - 17 \\ 14 - 14 \end{array} \right\}$ 44		47 $\left\{ \begin{array}{l} 12 - 4 \\ 14 - 4 \\ 10 - 8 \\ 11 - 8 \end{array} \right\}$ 24	1	1	0	71	68	1.044	.500	2
佐倉ハーレクインズ	21 $\left\{ \begin{array}{l} 2 - 14 \\ 8 - 6 \\ 8 - 16 \\ 3 - 20 \end{array} \right\}$ 56	24 $\left\{ \begin{array}{l} 4 - 12 \\ 4 - 14 \\ 8 - 10 \\ 8 - 11 \end{array} \right\}$ 47		0	2	0	45	103	0.437	.000	3



※同勝率の場合は、アベレージが高い方が上位となる

## Xリーグ

	四和	マロンキッス	小倉台	勝	負	分	得点	失点	アベレージ	勝率	順位
四和		62 $\left\{ \begin{array}{l} 22 - 4 \\ 19 - 0 \\ 12 - 6 \\ 9 - 11 \end{array} \right\}$ 21	35 $\left\{ \begin{array}{l} 7 - 10 \\ 13 - 3 \\ 9 - 7 \\ 6 - 6 \end{array} \right\}$ 26	2	0	0	97	47	2.064	1.000	1
マロンキッス	21 $\left\{ \begin{array}{l} 4 - 22 \\ 0 - 19 \\ 6 - 12 \\ 11 - 9 \end{array} \right\}$ 62		29 $\left\{ \begin{array}{l} 3 - 20 \\ 7 - 8 \\ 10 - 12 \\ 9 - 11 \end{array} \right\}$ 51	0	2	0	50	113	0.442	.000	3
小倉台	26 $\left\{ \begin{array}{l} 10 - 7 \\ 3 - 13 \\ 7 - 9 \\ 6 - 6 \end{array} \right\}$ 35	51 $\left\{ \begin{array}{l} 20 - 3 \\ 8 - 7 \\ 12 - 10 \\ 11 - 9 \end{array} \right\}$ 29		1	1	0	77	64	1.203	.500	2



※同勝率の場合は、アベレージが高い方が上位となる

## Yリーグ

	四街道中央	ひまわり	笹引	勝	負	分	得点	失点	アベレージ	勝率	順位
四街道中央		41 $\left\{ \begin{array}{l} 10 - 12 \\ 8 - 14 \\ 11 - 8 \\ 12 - 0 \end{array} \right\}$ 34	58 $\left\{ \begin{array}{l} 11 - 10 \\ 12 - 2 \\ 19 - 6 \\ 16 - 8 \end{array} \right\}$ 26	2	0	0	99	60	1.650	1.000	1
ひまわり	34 $\left\{ \begin{array}{l} 12 - 10 \\ 14 - 8 \\ 8 - 11 \\ 0 - 12 \end{array} \right\}$ 41		42 $\left\{ \begin{array}{l} 16 - 6 \\ 10 - 11 \\ 4 - 12 \\ 12 - 16 \end{array} \right\}$ 45	0	2	0	76	86	0.884	.000	3
笹引	26 $\left\{ \begin{array}{l} 10 - 11 \\ 2 - 12 \\ 6 - 19 \\ 8 - 16 \end{array} \right\}$ 58	45 $\left\{ \begin{array}{l} 6 - 16 \\ 11 - 10 \\ 12 - 4 \\ 16 - 12 \end{array} \right\}$ 42		1	1	0	71	100	0.710	.500	2

※同勝率の場合は、アベレージが高い方が上位となる

## Zリーグ

	和良比	大日	成田ボンバース	勝	負	分	得点	失点	アベレージ	勝率	順位
和良比		53 $\left\{ \begin{array}{l} 14 - 4 \\ 8 - 5 \\ 23 - 13 \\ 8 - 10 \end{array} \right\}$ 32	43 $\left\{ \begin{array}{l} 25 - 4 \\ 2 - 3 \\ 6 - 6 \\ 10 - 4 \end{array} \right\}$ 17	2	0	0	96	49	1.959	1.000	1
大日	32 $\left\{ \begin{array}{l} 4 - 14 \\ 5 - 8 \\ 13 - 23 \\ 10 - 8 \end{array} \right\}$ 53		20 $\left\{ \begin{array}{l} 8 - 7 \\ 0 - 8 \\ 12 - 12 \\ 0 - 7 \end{array} \right\}$ 34	0	2	0	52	87	0.598	.000	3
成田ボンバース	17 $\left\{ \begin{array}{l} 4 - 25 \\ 3 - 2 \\ 6 - 6 \\ 4 - 10 \end{array} \right\}$ 43	34 $\left\{ \begin{array}{l} 7 - 8 \\ 8 - 0 \\ 12 - 12 \\ 7 - 0 \end{array} \right\}$ 20		1	1	0	51	63	0.810	.500	2

※同勝率の場合は、アベレージが高い方が上位となる

# 第8回四街道市サマーカップ 決勝トーナメント(女子)

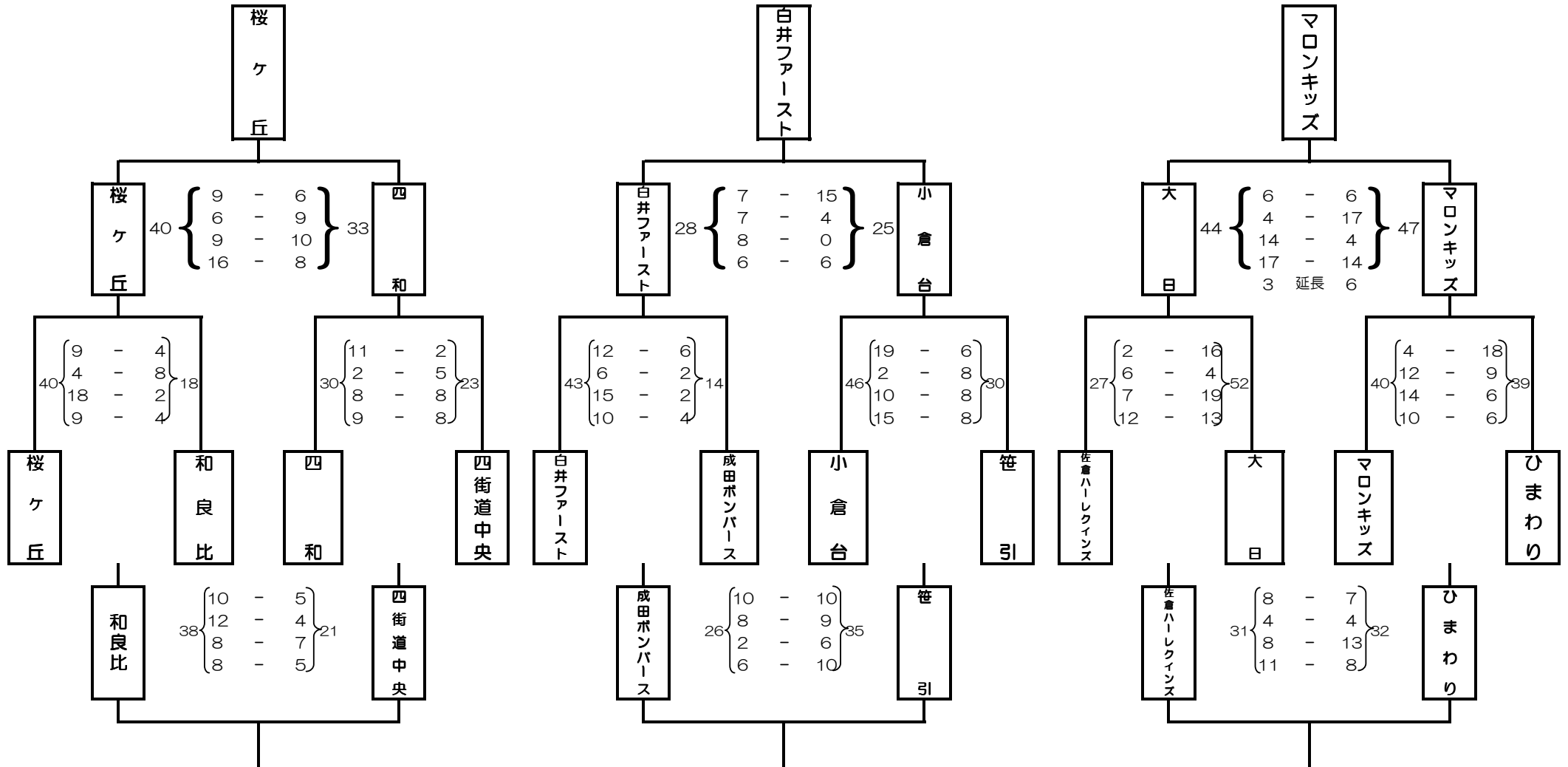

1位ブロック

2位ブロック

3位ブロック

優勝：桜ヶ丘  
 準優勝：四和  
 3位：和良比  
 4位：四街道中央

1位：白井ファースト  
 2位：小倉台  
 3位：笹引  
 4位：成田ボンパース

1位：マロンキッズ  
 2位：大日  
 3位：ひまわり  
 4位：佐倉ハーレクインズ

## 第8回四街道市サマーカップ最終順位

### 【男子/1、2位ブロック】

順位	チーム名	
優勝	富南ダンク	
準優勝	成田ボンバース	
3位	高花ミニバスケットボールクラブ	
4位	大日インプレス	

### 【男子/3、4位ブロック】

順位	チーム名	
1位	四街道MAX	敢闘賞
2位	YMBC	
3位	西志津MBC	
4位	みすみMBC	

### 【女子/1位ブロック】

順位	チーム名	
優勝	桜ヶ丘ミニバス	
準優勝	四和MBC	
3位	和良比ミニバス	
4位	四街道中央ミニバス	

### 【女子/2位ブロック】

順位	チーム名	
1位	白井ファースト	敢闘賞
2位	小倉台ミニバスケットボールクラブ	
3位	笹引MBC	
4位	成田ボンバース	

### 【女子/3位ブロック】

順位	チーム名	
1位	マロンキッズ	敢闘賞
2位	大日ミニバス	
3位	ひまわりミニバスケットボールクラブ	
4位	佐倉ハーレクインズ	