

第9回四街道市サマーカップ 予選トーナメント (男子)

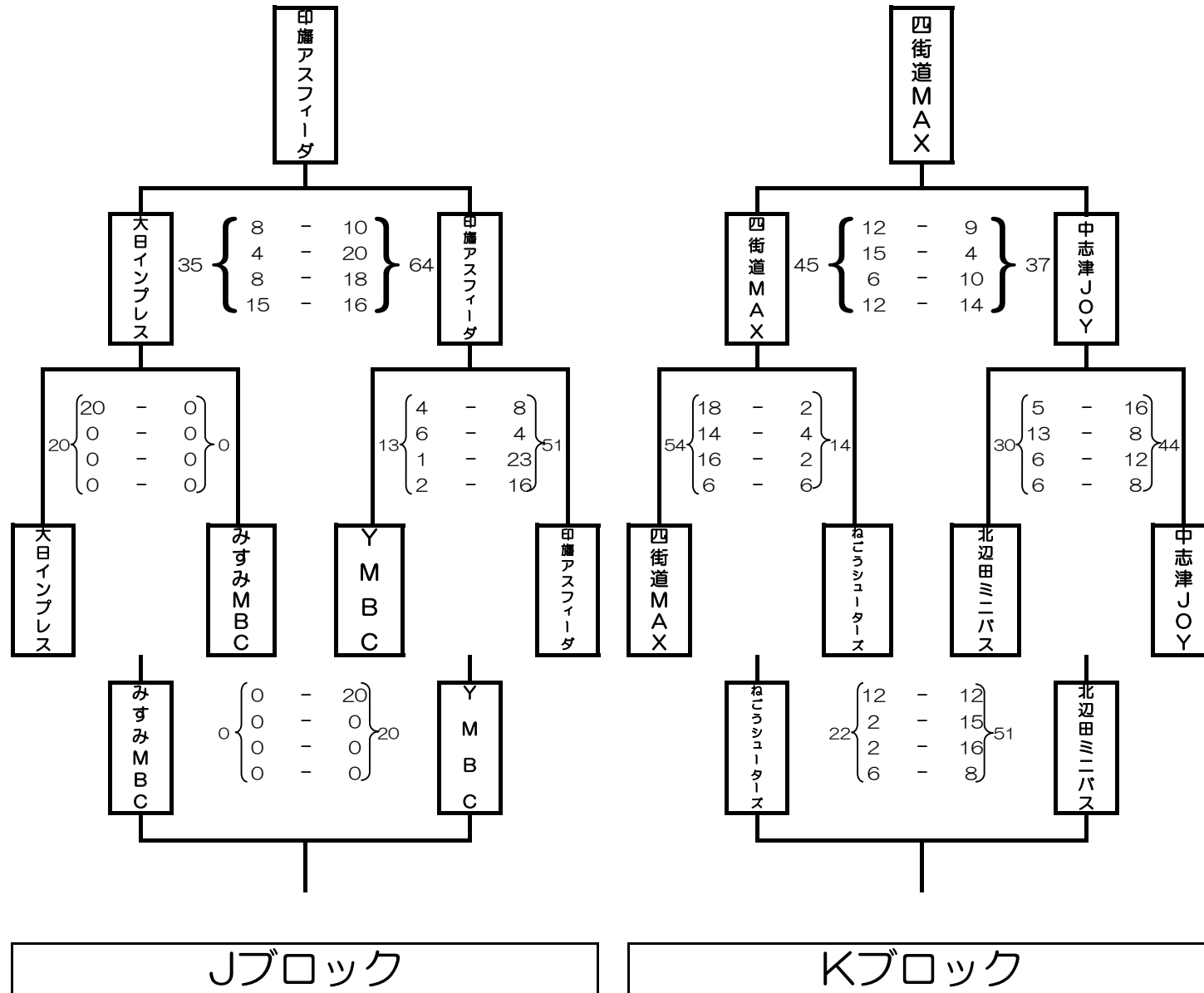

- 1位： 印旛アスフィーダ
- 2位： 大日インプレス
- 3位： YMBC
- 4位： みすみMBC

- 1位： 四街道MAX
- 2位： 中志津JOY
- 3位： 北辺田ミニバス
- 4位： ねごうシューターズ

第9回四街道市サマーカップ 決勝トーナメント(男子)

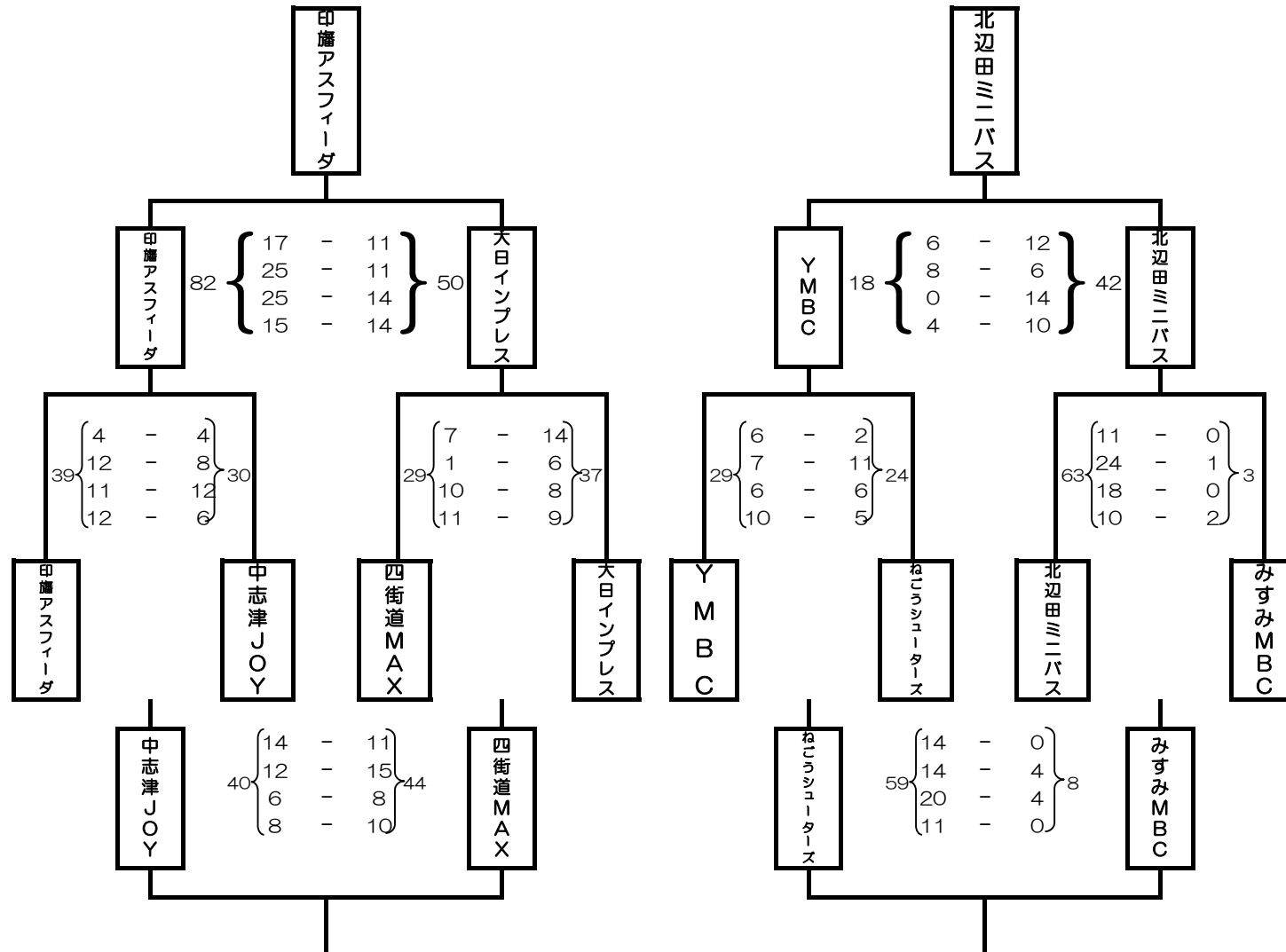

1・2位ブロック



3・4位ブロック

- 優勝：印旛アスフィーダ
- 準優勝：大日インプレス
- 3位：四街道MAX
- 4位：中志津JOY

- 1位：北辺田ミニバス
- 2位：YMBC
- 3位：ねごうシューターズ
- 4位：みすみMBC



第9回四街道市サマーカップ予選リーグ（女子）

Wリーグ

	和良比ミニバス	ワイルドキャッツ	印旛アスフィーダ	勝	負	分	得点	失点	アベレージ	勝率	順位
和良比ミニバス		28 $\left\{ \begin{array}{l} 6-2 \\ 9-7 \\ 6-0 \\ 7-6 \end{array} \right\}$ 15	56 $\left\{ \begin{array}{l} 15-3 \\ 21-2 \\ 16-12 \\ 4-2 \end{array} \right\}$ 19	2	0	0	84	34	2.471	1.000	1
ワイルドキャッツ	15 $\left\{ \begin{array}{l} 2-6 \\ 7-9 \\ 0-6 \\ 6-7 \end{array} \right\}$ 28		33 $\left\{ \begin{array}{l} 8-7 \\ 10-9 \\ 10-2 \\ 5-6 \end{array} \right\}$ 24	1	1	0	48	52	0.923	.500	2
印旛アスフィーダ	19 $\left\{ \begin{array}{l} 3-15 \\ 2-21 \\ 12-16 \\ 2-4 \end{array} \right\}$ 56	24 $\left\{ \begin{array}{l} 7-8 \\ 9-10 \\ 2-10 \\ 6-5 \end{array} \right\}$ 33		0	2	0	43	89	0.483	.000	3



*同勝率の場合は、アベレージが高い方が上位となる

Xリーグ

	桜ヶ丘ミニバス	ひまわりミニバス	サンライズ	勝	負	分	得点	失点	アベレージ	勝率	順位
桜ヶ丘ミニバス		45 $\left\{ \begin{array}{l} 16-6 \\ 4-4 \\ 13-2 \\ 12-2 \end{array} \right\}$ 14	14 $\left\{ \begin{array}{l} 0-6 \\ 0-2 \\ 6-4 \\ 8-3 \end{array} \right\}$ 15	1	1	0	59	29	2.034	.500	2
ひまわりミニバス	14 $\left\{ \begin{array}{l} 6-16 \\ 4-4 \\ 2-13 \\ 2-12 \end{array} \right\}$ 45		19 $\left\{ \begin{array}{l} 8-22 \\ 2-7 \\ 5-12 \\ 4-16 \end{array} \right\}$ 57	0	2	0	33	102	0.324	.000	3
サンライズ	15 $\left\{ \begin{array}{l} 6-0 \\ 2-0 \\ 4-6 \\ 3-8 \end{array} \right\}$ 14	57 $\left\{ \begin{array}{l} 22-8 \\ 7-2 \\ 12-5 \\ 16-4 \end{array} \right\}$ 19		2	0	0	72	33	2.182	1.000	1



*同勝率の場合は、アベレージが高い方が上位となる

Yリーグ

	マロンキッズ	大日ミニバス	志津ベアース	勝	負	分	得点	失点	アベレージ	勝率	順位
マロンキッズ		57 $\left\{ \begin{array}{l} 14-7 \\ 8-4 \\ 18-0 \\ 17-4 \end{array} \right\}$ 15	55 $\left\{ \begin{array}{l} 16-6 \\ 6-4 \\ 16-6 \\ 17-6 \end{array} \right\}$ 22	2	0	0	112	37	3.027	1.000	1
大日ミニバス	15 $\left\{ \begin{array}{l} 7-14 \\ 4-8 \\ 0-18 \\ 4-17 \end{array} \right\}$ 57		31 $\left\{ \begin{array}{l} 6-6 \\ 8-4 \\ 8-12 \\ 9-14 \end{array} \right\}$ 36	0	2	0	46	93	0.495	.000	3
志津ベアース	22 $\left\{ \begin{array}{l} 6-16 \\ 4-6 \\ 6-16 \\ 6-17 \end{array} \right\}$ 55	36 $\left\{ \begin{array}{l} 6-6 \\ 4-8 \\ 12-8 \\ 14-9 \end{array} \right\}$ 31		1	1	0	58	86	0.674	.500	2

*同勝率の場合は、アベレージが高い方が上位となる

Zリーグ

	四和MBC	四街道中央ミニバス	王子台ミッキース	勝	負	分	得点	失点	アベレージ	勝率	順位
四和MBC		37 $\left\{ \begin{array}{l} 11-10 \\ 0-10 \\ 14-8 \\ 12-4 \end{array} \right\}$ 32	30 $\left\{ \begin{array}{l} 11-4 \\ 5-9 \\ 6-4 \\ 8-8 \end{array} \right\}$ 25	2	0	0	67	57	1.175	1.000	1
四街道中央ミニバス	32 $\left\{ \begin{array}{l} 10-11 \\ 10-0 \\ 8-14 \\ 4-12 \end{array} \right\}$ 37		38 $\left\{ \begin{array}{l} 6-9 \\ 6-8 \\ 14-5 \\ 12-7 \end{array} \right\}$ 29	1	1	0	70	66	1.061	.500	2
王子台ミッキース	25 $\left\{ \begin{array}{l} 4-11 \\ 9-5 \\ 4-6 \\ 8-8 \end{array} \right\}$ 30	29 $\left\{ \begin{array}{l} 9-6 \\ 8-6 \\ 5-14 \\ 7-12 \end{array} \right\}$ 38		0	2	0	54	68	0.794	.000	3

*同勝率の場合は、アベレージが高い方が上位となる

第9回四街道市サマーカップ 決勝トーナメント (女子)

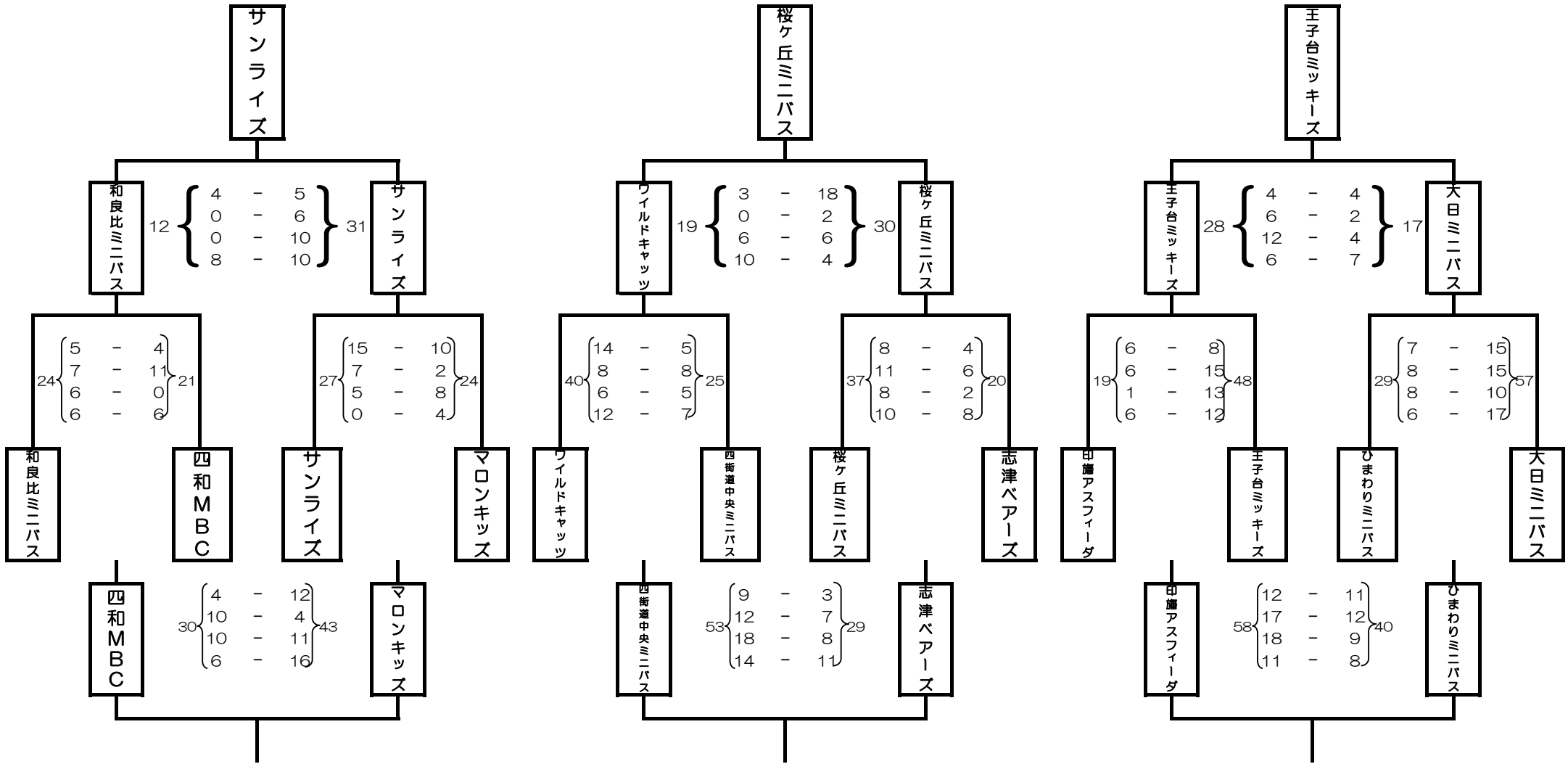

1位ブロック

- 優勝：サンライズ
- 準優勝：和良比ミニバス
- 3位：マロンキッズ
- 4位：四和MBC

2位ブロック

- 1位：桜ヶ丘ミニバス
- 2位：ワイルドキャッツ
- 3位：四街道中央ミニバス
- 4位：志津ベアーズ

3位ブロック

- 1位：王子台ミッキーズ
- 2位：大日ミニバス
- 3位：印旛アスフィーダ
- 4位：ひまわりミニバス

第9回四街道市サマーカップ最終順位

【男子/1、2位ブロック】

順位	チーム名	
優勝	印旛アスフィーダ	
準優勝	大日インプレス	
3位	四街道MAX	
4位	中志津JOY	

【男子/3、4位ブロック】

順位	チーム名	
1位	北辺田ミニバス	敢闘賞
2位	YMBC	
3位	ねごうシューターズ	
4位	みすみMBC	

【女子/1位ブロック】

順位	チーム名	
優勝	サンライズ	
準優勝	和良比ミニバス	
3位	マロンキッズ	
4位	四和MBC	

【女子/2位ブロック】

順位	チーム名	
1位	桜ヶ丘ミニバス	敢闘賞
2位	ワイルドキャッツ	
3位	四街道中央ミニバス	
4位	志津ベアーズ	

【女子/3位ブロック】

順位	チーム名	
1位	王子台ミッキーズ	敢闘賞
2位	大日ミニバス	
3位	印旛アスフィーダ	
4位	ひまわりミニバス	